



# CLV615-D2520

CLV61x

LECTEUR DE CODES-BARRES FIXE

**SICK**  
Sensor Intelligence.

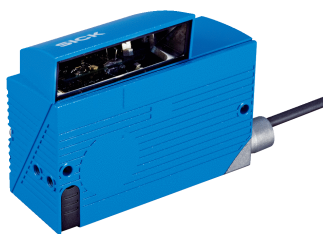

### informations de commande

type	référence
CLV615-D2520	1075150

Autres modèles d'appareil et accessoires → [www.sick.com/CLV61x](http://www.sick.com/CLV61x)



### caractéristiques techniques détaillées

#### Caractéristiques

<b>Version</b>	Long Range
<b>Mode de raccordement</b>	Câble
<b>Fenêtre de lecture</b>	Sur le côté (105°)
<b>Type de capteur</b>	Lecteur linéaire
<b>Mise au point optique</b>	Focale fixe
<b>Source lumineuse</b>	Point lumineux, laser, visible, rouge, 655 nm
<b>Classe laser</b>	2, conforme à 21 CFR 1040.10 à l'exception des différences selon « Laser Notice No. 50 » du 24 juin 2007 (EN 60825-1:2014+A11:2021, IEC 60825-1:2014)
<b>Angle d'ouverture</b>	≤ 50°
<b>Distance de lecture</b>	25 mm ... 330 mm <sup>1)</sup>
<b>Fréquence de balayage</b>	400 Hz ... 1.000 Hz
<b>Résolution du code</b>	0,35 mm ... 0,5 mm

<sup>1)</sup> Voir le diagramme des zones de lecture pour plus de détails.

#### Mécanique/électronique

<b>Mode de raccordement</b>	1 x raccordement « POWER », fiche M12 5 pôles, codage A 1 x Raccordement « PROFINET P1 », connecteur femelle M12 4 pôles, codage D 1 x raccordement « PROFINET P2 », prise M12 4 pôles, codage D 1 x connecteur femelle Micro-USB, type B
<b>Tension d'alimentation</b>	10 V DC ... 30 V DC
<b>Puissance absorbée</b>	5 W
<b>Matériau du boîtier</b>	Aluminium moulé sous pression
<b>Couleur du boîtier</b>	Bleu clair (RAL 5012)
<b>Matériau de la vitre frontale</b>	Verre
<b>Indice de protection</b>	IP65 (DIN 40 050)

<sup>1)</sup> À 25° C.

<b>Classe de protection</b>	III (VDE 0106/IEC 1010-1)
<b>Poids</b>	310,5 g
<b>Dimensions (L x l x H)</b>	80 mm x 96 mm x 38 mm
<b>MTBF</b>	100.000 h
<b>MTTF</b>	40.000 h (diode laser) <sup>1)</sup>

<sup>1)</sup> À 25° C.

## Performance

<b>Structures de code lisibles</b>	Codes 1D
<b>Types de codes-barres</b>	Tous les types de codes actuels, Code 39, Code 128, Code 93, Codabar, UPC / GTIN / EAN, 2/5 entrelacé, code pharma
<b>Procédure d'impression code</b>	Étiquette (codes imprimés)
<b>Dimensions de l'impression</b>	2:1 ... 3:1
<b>Nombre de codes par scan</b>	1 ... 10 (Décodeur standard) 1 ... 6 (SMART620)
<b>Nombre de codes par intervalle de lecture</b>	1 ... 50 (auto-discriminant)
<b>Nombre de caractères par intervalle de lecture</b>	1.500
<b>Nombre de lectures multiples</b>	1 ... 99

## Interfaces

<b>PROFINET</b>	✓
Fonction	PROFINET Single Port, PROFINET Dual Port
Taux de transfert des données	Ethernet à 2 ports selon IEEE 802.3 (débit en bauds 100 Mbps / s, transfert en duplex intégral, commutateur à 2 ports, négociation automatique, croisement automatique). La longueur de données maximale est limitée à 4.000 octets par le mode de communication (protocole de fragmentation).
<b>USB</b>	✓
Fonction	Interface de service
<b>Entrées numériques</b>	2 (1 x « Capteur 1 », 1 x via PROFINET Ctrl.-Bits)
<b>Sorties numériques</b>	4 (via PROFINET Ctrl.-Bits)
<b>Impulsion de lecture</b>	Non asservi, impulsion auto, Entrée de bus de terrain, commande, Entrée numérique
<b>Indicateurs optiques</b>	5 LEDs
<b>Logiciel de configuration</b>	SOPAS ET

## Caractéristiques ambiantes

<b>Compatibilité électromagnétique (CEM)</b>	EN 61000-6-4 (2007-01) + A1 (2011) / EN 61000-6-2:2005-08
<b>Immunité aux vibrations</b>	EN 60068-2-6:2008-02
<b>Immunité aux chocs</b>	EN 60068-2-27:2009-05
<b>Température de service</b>	0 °C ... +40 °C
<b>Température de stockage</b>	-20 °C ... +70 °C
<b>Humidité relative admissible</b>	90 %, sans condensation
<b>Insensibilité à la lumière ambiante</b>	2.000 lx, sur code-barres
<b>Contraste d'impression de code-barres (PCS)</b>	≥ 60 %

Remarques générales

<b>Contenu de la livraison</b>	Lecteur seul
--------------------------------	--------------

Certifications

<b>EU declaration of conformity</b>	✓
<b>UK declaration of conformity</b>	✓
<b>ACMA declaration of conformity</b>	✓
<b>China RoHS</b>	✓
<b>cULus certificate</b>	✓
<b>Profinet certificate</b>	✓
<b>BIS registration</b>	✓
<b>Laser safety (IEC 60825-1) declaration of manufacturer</b>	✓
<b>Information according to Art. 3 of Data Act (Regulation EU 2023/2854)</b>	✓
<b>4Dpro</b>	✓

Classifications

<b>ECLASS 5.0</b>	27280102
<b>ECLASS 5.1.4</b>	27280102
<b>ECLASS 6.0</b>	27280102
<b>ECLASS 6.2</b>	27280102
<b>ECLASS 7.0</b>	27280102
<b>ECLASS 8.0</b>	27280102
<b>ECLASS 8.1</b>	27280102
<b>ECLASS 9.0</b>	27280102
<b>ECLASS 10.0</b>	27280102
<b>ECLASS 11.0</b>	27280102
<b>ECLASS 12.0</b>	27280102
<b>ETIM 5.0</b>	EC002550
<b>ETIM 6.0</b>	EC002550
<b>ETIM 7.0</b>	EC002550
<b>ETIM 8.0</b>	EC002550
<b>UNSPSC 16.0901</b>	43211701

Plan coté

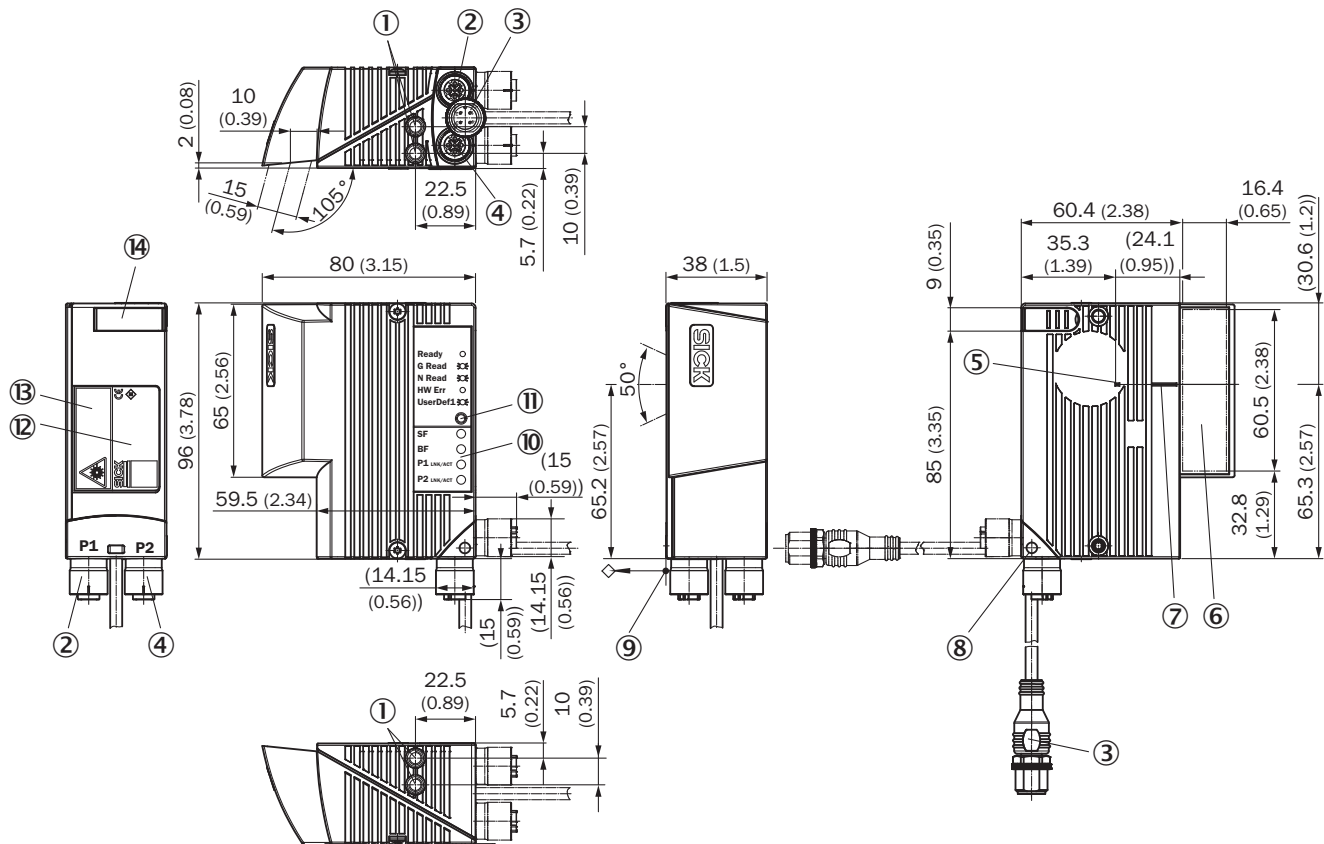

Dimensions en mm (inch)





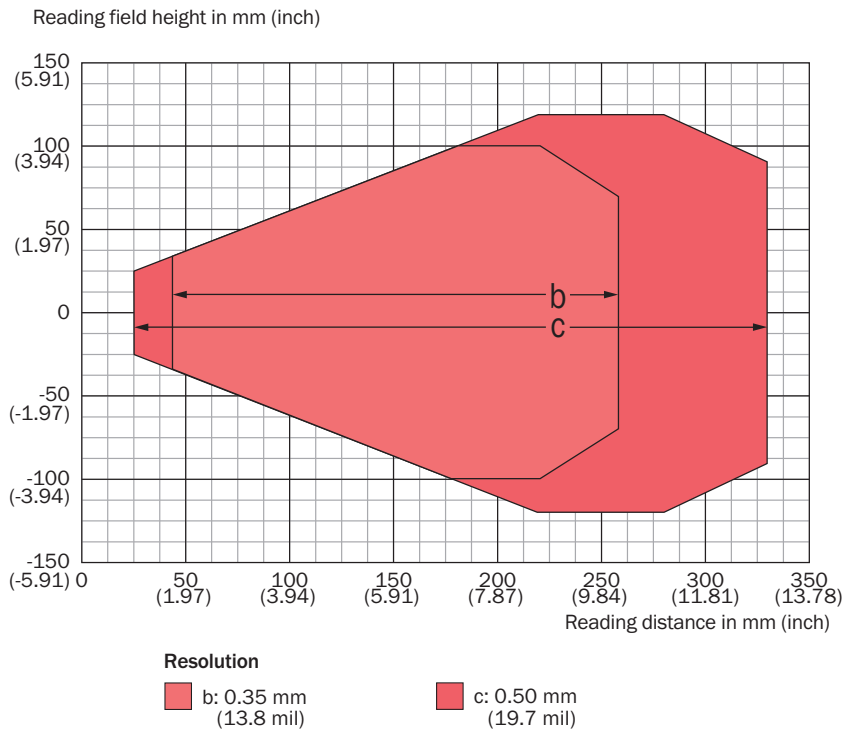

- ① filetage à trou borgne M5, 5 mm de profondeur (2 x), pour fixation
- ② Raccordement P1 (port 1), connecteur femelle M12, 4 pôles, codage D
- ③ Câble (0,9 m), avec raccordement POWER, connecteur mâle M12, 4 pôles, codage A
- ④ Raccordement P2 (port 2), connecteur femelle M12, 4 pôles, codage D
- ⑤ Point d'impact interne : pivot du rayon laser à orientation variable
- ⑥ Fenêtre de lecture, orientation latérale
- ⑦ Position centrale du rayon laser dévié dans l'angle d'ouverture en V
- ⑧ Connecteur rotatif (angle de rotation max. de 180°, de la position initiale à la position finale)
- ⑨ point de référence pour distance de lecture (du bord du boîtier à l'objet)
- ⑩ LED (4 x), affichage d'état
- ⑪ LED RVB (1 x), affichage d'état avec affectation de couleur de signalisation pour les événements
- ⑫ plaque signalétique
- ⑬ Étiquette d'avertissement laser
- ⑭ Cache de raccordement USB, connecteur femelle, 4 pôles, type Micro-B



### Diagramme des zones de lecture



## accessoires recommandés

Autres modèles d'appareil et accessoires → [www.sick.com/CLV61x](http://www.sick.com/CLV61x)

	description succincte	type	référence
connecteurs et câbles			
	<ul style="list-style-type: none"> <li><b>Description:</b> Non blindé</li> <li><b>Mode de raccordement tête A:</b> Connecteur femelle, M12, 4 pôles, Codage A</li> <li><b>Mode de raccordement tête B:</b> Connecteur femelle, M12, 5 pôles, Codage A</li> <li><b>Mode de raccordement tête C:</b> Connecteur mâle, M12, 2 pôles, Codage A</li> </ul>	T-junctions	6058934
	<ul style="list-style-type: none"> <li><b>Description:</b> USB 2.0, non blindé</li> <li><b>Mode de raccordement tête A:</b> Connecteur mâle, Micro-B, 4 pôles, droit</li> <li><b>Mode de raccordement tête B:</b> Connecteur mâle, USB-A, 4 pôles, droit</li> <li><b>Type de signal:</b> USB 2.0</li> <li><b>Câble:</b> 2 m, 4 fils</li> </ul>	YMUSA4-020VG4MUJA4	6036106
	<ul style="list-style-type: none"> <li><b>Mode de raccordement tête A:</b> Extrémité de câble ouverte</li> <li><b>Mode de raccordement tête B:</b> Extrémité de câble ouverte</li> <li><b>Type de signal:</b> Power</li> <li><b>Contenu de la livraison:</b> Au mètre</li> <li><b>Câble:</b> 2 fils, caoutchouc</li> <li><b>Description:</b> Power, non blindé</li> <li><b>Remarque:</b> Pour une utilisation avec le clip de raccordement 6022472</li> </ul>	Actuator Sensor Interface LTGE-MW	6022463
	<ul style="list-style-type: none"> <li><b>Mode de raccordement tête A:</b> Connecteur femelle, M12, Codage A</li> <li><b>Type de signal:</b> Power</li> <li><b>Description:</b> Power</li> </ul>	Actuator Sensor Interface M12	6022472
	<ul style="list-style-type: none"> <li><b>Mode de raccordement tête A:</b> Connecteur femelle, M12, 4 pôles, droit, Codage A</li> <li><b>Mode de raccordement tête B:</b> Connecteur mâle, M12, 4 pôles, droit, Codage A</li> <li><b>Type de signal:</b> Power</li> <li><b>Câble:</b> 2 m, PUR</li> <li><b>Description:</b> Power, sans silicone, blindé, Exempt de substances pouvant nuire à la dispersion de la laque</li> <li><b>Remarque:</b> Avec fusible (1A) ainsi que LED verte dans le connecteur mâle., pour raccorder un capteur CLV61x Dual Port au clip de raccordement (référence 6022472) et au câble plat (référence 6022463)</li> <li><b>Domaine d'utilisation:</b> Zones non sollicitées, Domaine de l'huile/des lubrifiants, robots, Mode chaîne porte-câble</li> </ul>	YX2A24-020UA4F2A24	6060279
	<ul style="list-style-type: none"> <li><b>Mode de raccordement tête A:</b> Extrémité de câble ouverte</li> <li><b>Mode de raccordement tête B:</b> Extrémité de câble ouverte</li> <li><b>Type de signal:</b> Power</li> <li><b>Contenu de la livraison:</b> Au mètre</li> <li><b>Câble:</b> 2 fils, PUR</li> <li><b>Description:</b> Power, Sans silicone, pour les applications dynamiques, non blindé</li> <li><b>Remarque:</b> Pour une utilisation avec le clip de raccordement 6022472</li> </ul>	Actuator Sensor Interface LTGE-MW	6061897

	description succincte	type	référence
technique de fixation			
	<ul style="list-style-type: none"> <li><b>Description:</b> Support à tige ronde pour diamètres externes de 12 à 20 mm</li> <li><b>Contenu de la livraison:</b> Avec matériel de fixation</li> </ul>	Support à barres rondes	2042801
	<ul style="list-style-type: none"> <li><b>Description:</b> Équerre de fixation en forme d'étrier</li> <li><b>Contenu de la livraison:</b> Avec matériel de fixation</li> </ul>	Équerre de fixation	2042800
	<ul style="list-style-type: none"> <li><b>Description:</b> Équerre de fixation (équerre simple)</li> <li><b>Contenu de la livraison:</b> Avec matériel de fixation</li> </ul>	Équerre de fixation	2020410

## SICK EN BREF

SICK est l'un des principaux fabricants de capteurs et de solutions de détection intelligents pour les applications industrielles. Notre gamme unique de produits et de services vous fournit tous les outils dont vous avez besoin pour la gestion sûre et efficace de vos processus, la protection des personnes contre les accidents et la prévention des dommages environnementaux.

Nous possédons une vaste expérience dans de nombreux secteurs et connaissons vos processus et vos exigences. Nous sommes en mesure de vous proposer les capteurs intelligents qui répondent parfaitement à vos besoins. Nos solutions systèmes sont testées et améliorées dans des centres d'application situés en Europe, en Asie et en Amérique du Nord afin de satisfaire pleinement nos clients. Cette rigueur a fait de notre entreprise un fournisseur et partenaire de développement fiable.

Nous proposons également une gamme complète de services : les SICK LifeTime Services vous accompagnent tout au long du cycle de vie de vos machines et vous garantissent sécurité et productivité.

**C'est ainsi que nous concevons la détection intelligente.**

## DANS LE MONDE ENTIER, PRÈS DE CHEZ VOUS :

Interlocuteurs et autres sites sur → [www.sick.com](http://www.sick.com)