



AOS502

AOS LiDAR

SYSTÈMES DE DÉTECTION D'OBJET

SICK
Sensor Intelligence.



informations de commande

type	référence
AOS502	1066130

compris dans la livraison: FX3-CPU000000 (1), FX3-XTI084002 (2), LMS511-10100S02 (2), DSL-8U04G02M025KM1 (1), FX3-MPL000001 (1), Kit d'accessoires 1 LMS511 (1), YM2D24-100PN1MRJA4 (1)

Autres modèles d'appareil et accessoires → www.sick.com/AOS_LiDAR



caractéristiques techniques détaillées

Caractéristiques

Capteur	LMS511-10100S02
Nombre de capteurs	2
Angle d'ouverture	190°
Portée pour 10 % de réflectivité	40 m
Versión	Standard

Mécanique/électronique

Dimensions, boîtier (l x P x H)	160 mm x 155 mm x 185 mm (capteur) 45 m x 96,5 mm x 120,6 mm (Commande avec 2 modules à 22,5 mm)
Poids	3,7 kg, par LMS, sans boîte de raccordement
Tension d'alimentation	24 V DC ¹⁾
Puissance absorbée	22 W, par LMS511 (+ chauffage 55 W, par LMS) 4,7 W, Flexi Soft avec 1 x module E/S (sans charge)
Fixation	Kit de fixation (capteur), Rails DIN (commande)
Indice de protection	IP65/ IP67 ²⁾ IP20 ³⁾

¹⁾ Par LMS.

²⁾ Capteur.

³⁾ Commande.

Performance

Nombre de scanners laser	2
Temps de réponse	330 ms

Interfaces

Interface de configuration	Ethernet (capteur), USB (commande)
Données de sortie	Alarme via signaux de commutation Intrusion dans champ d'alarme, intrusion dans champ d'arrêt Erreur de test système Avertissement encrassement

Caractéristiques ambiantes

Température de service	-30 °C ... +50 °C, capteur -25 °C ... +55 °C, Commande
Température ambiante d'entreposage	-30 °C ... +70 °C ¹⁾ -25 °C ... +70 °C ²⁾
Insensibilité à la lumière ambiante	70.000 lx
Immunité aux vibrations	Norme IEC 60068-2-6:2007-12
Immunité aux chocs	IEC 60068-2-27:2008-03

¹⁾ Capteur.

²⁾ Commande.

Remarques générales

Contenu de la livraison	LMS511-10100S02 (2 x) Module principal Flexi Soft FX3-CPU000000 Connecteur système Flexi Soft FX3-MPL000001 Module E/S Flexi Soft FX3-XTI084002 Port de configuration USB Clé USB avec fichiers de configuration Câble de connexion Ethernet Set d'accessoires LMS511 1 (2 x)
Remarque concernant l'utilisation	Le système de détection d'objets AOS LiDAR n'est pas un dispositif de sécurité pour la protection des personnes et ne remplit donc aucune des normes de sécurité. Pour obtenir des informations sur les applications de sûreté, veuillez contacter la société SICK AG.

Certifications

EU declaration of conformity	✓
UK declaration of conformity	✓
China RoHS	✓

Classifications

ECLASS 5.0	27281001
ECLASS 5.1.4	27280190
ECLASS 6.0	27280190
ECLASS 6.2	27280190
ECLASS 7.0	27280190
ECLASS 8.0	27280190
ECLASS 8.1	27280190
ECLASS 9.0	27280190
ECLASS 10.0	27280190
ECLASS 11.0	27280190
ECLASS 12.0	27280190
UNSPSC 16.0901	43211701

Plan coté LMS511

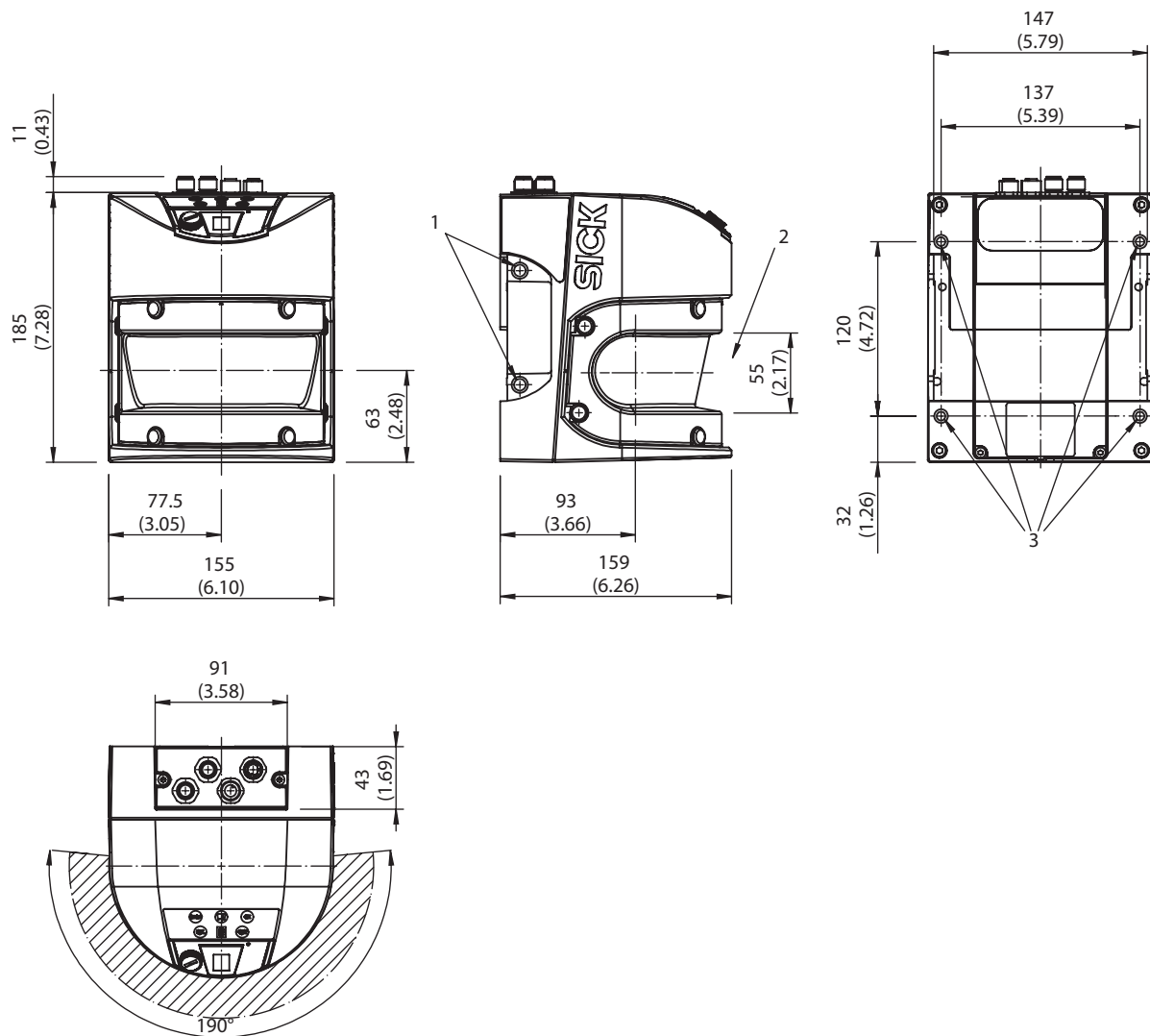

Dimensions en mm (inch)

- ① 4 trous de vis M8 x 9
- ② Ne pas verrouiller la vitre frontale
- ③ 4 trous de vis M6 x 8

Plan coté FX3-CPU0

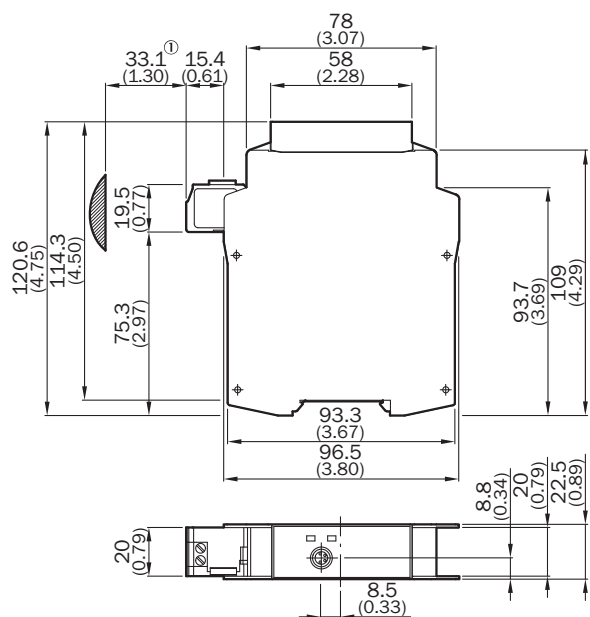

Dimensions en mm (inch)
 ① partie enchassable approximative



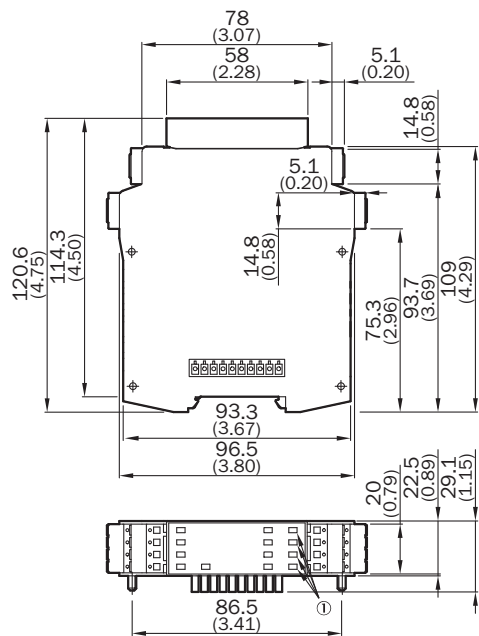

Plan coté FX3-XTIO, FX3-XTDI



Dimensions en mm (inch)
 ① valable uniquement pour FX3-XTIO

accessoires recommandés

Autres modèles d'appareil et accessoires → www.sick.com/AOS_LiDAR

	description succincte	type	référence
protection et entretien des appareils			
	<ul style="list-style-type: none"> Description: Visière contre les intempéries (125°), aluminium thermolaqué Matériau: Aluminium (revêtement en poudre) Convient pour: Visière contre les intempéries pour LMS5xx 	Visières contre les intempéries 125° LMS5xx	2026151
technique de fixation			
	<ul style="list-style-type: none"> Description: Kit de fixation, fixation de la potence. Lors de la fixation avec des sangles de serrage, convient pour un diamètre de potence de 95 mm et plus Matériau: Acier inoxydable Détails: Acier inoxydable V2A (1.4301) 	Kit de fixation	1081412
	<ul style="list-style-type: none"> Description: Kit de fixation pour réglage de précision Pour LMS1000 / MRS1000, à utiliser obligatoirement avec « kit de fixation 1a 2093194 » ou « kit de fixation 1b 2085935 » et « plaque d'adaptation 2085937 » Matériau: Acier inoxydable Détails: Acier inoxydable V2A (1.4301) Convient pour: LRS4000, MRS1000, LMS1000, LRS4000 	Support de réglage de précision	2076764
outils de mise en service et outils de contrôle			
	<ul style="list-style-type: none"> Produit: Outils d'alignement Description: Aide à l'alignement pour détecter la lumière infrarouge (longueurs d'onde de 780 nm à 1050 nm) des capteurs SICK 	Outil d'alignement	2101720

SICK EN BREF

SICK est l'un des principaux fabricants de capteurs et de solutions de détection intelligents pour les applications industrielles. Notre gamme unique de produits et de services vous fournit tous les outils dont vous avez besoin pour la gestion sûre et efficace de vos processus, la protection des personnes contre les accidents et la prévention des dommages environnementaux.

Nous possédons une vaste expérience dans de nombreux secteurs et connaissons vos processus et vos exigences. Nous sommes en mesure de vous proposer les capteurs intelligents qui répondent parfaitement à vos besoins. Nos solutions systèmes sont testées et améliorées dans des centres d'application situés en Europe, en Asie et en Amérique du Nord afin de satisfaire pleinement nos clients. Cette rigueur a fait de notre entreprise un fournisseur et partenaire de développement fiable.

Nous proposons également une gamme complète de services : les SICK LifeTime Services vous accompagnent tout au long du cycle de vie de vos machines et vous garantissent sécurité et productivité.

C'est ainsi que nous concevons la détection intelligente.

DANS LE MONDE ENTIER, PRÈS DE CHEZ VOUS :

Interlocuteurs et autres sites sur → www.sick.com