



# MPA-575THTP0

MPA

CAPTEURS POUR VÉRIN

**SICK**  
Sensor Intelligence.



### informations de commande

type	référence
MPA-575THTP0	1059467

Autres modèles d'appareil et accessoires → [www.sick.com/MPA](http://www.sick.com/MPA)



### caractéristiques techniques détaillées

#### Caractéristiques

<b>Type de vérin</b>	Universel
<b>Formes de vérin avec adaptateur</b>	Vérin cylindrique Vérin à tirant Vérin à rainure en T Vérin Festo DSBC Vérins SMC CP96
<b>Plage de mesure</b>	575 mm <sup>1)</sup>
<b>Longueur du boîtier</b>	577 mm
<b>Fonction de sortie</b>	Analogique, IO-Link
<b>Versión électrique</b>	CC 4 fils
<b>Sortie analogique (tension)</b>	0 V ... 10 V
<b>Sortie analogique (courant)</b>	4 mA ... 20 mA <sup>2)</sup>
<b>Indice de protection</b>	IP65 <sup>3)</sup> IP67 IP68
<b>Réglage</b>	
<div style="display: flex; justify-content: space-between;"> <div style="width: 30%;">                     Panneau de commande apprentissage                 </div> <div style="width: 65%;">                     Programmation de la plage de mesure Sélection de la sortie de tension/courant ou de l'IO-Link Réinitialisation de la plage de mesure aux réglages par défaut                 </div> </div>	
<div style="display: flex; justify-content: space-between;"> <div style="width: 30%;">                     IO-Link                 </div> <div style="width: 65%;">                     Programmation de la plage de mesure Réinitialisation de la plage de mesure                 </div> </div>	
<b>Fonctions IO-Link</b>	Fonctions standard

<sup>1)</sup> ± 1 mm.

<sup>2)</sup> Réglage par défaut : sortie de courant active.

<sup>3)</sup> Selon EN 60529.

## Mécanique/électronique

<b>Tension d'alimentation</b>	15 V DC ... 30 V DC
<b>Consommation</b>	35 mA, sans charge
<b>Résistance de charge max.</b>	≤ 500 Ω Sortie de courant, pour 24 V
<b>Résistance de charge min.</b>	≥ 2 kΩ <sup>1)</sup>
<b>Classe de protection</b>	III
<b>Intensité du champ magnétique requise standard</b>	2 mT ... 15 mT
<b>Résolution typ.</b>	0,03 % FSR (max. ≥ 0,06 mm) <sup>2)</sup> <sup>3)</sup>
<b>Défaut de linéarité typ.</b>	0,5 mm <sup>4)</sup>
<b>Reproductibilité typ.</b>	0,06 % FSR (≥ 0,1 mm) <sup>5)</sup>
<b>Taux de balayage typ.</b>	1,15 ms <sup>6)</sup>
<b>Protection contre l'inversion de polarité</b>	Oui
<b>Protection contre les courts-circuits</b>	Oui
<b>LED d'état de commutation</b>	Oui
<b>Apprentissage</b>	Oui
<b>Température de fonctionnement</b>	-20 °C ... +70 °C
<b>Immunité aux chocs et aux vibrations</b>	30 g, 11 ms/10 Hz ... 55 Hz, 1 mm
<b>CEM</b>	Selon EN 60947-5-2 <sup>7)</sup>
<b>Mode de raccordement</b>	Câble avec connecteur mâle M8, 4 pôles, 0,3 m
<b>Mode de raccordement, détail</b>	
Propriété de congélation	Ne pas déformer le câble si la température est inférieure à 0 °C
Section du conducteur	0,08 mm <sup>2</sup>
Diamètre de câble	Ø 2,6 mm
Rayon de courbure	En cas de pose fixe > 5 x diamètre de câble À l'état en mouvement > 10 x diamètre de câble
Sortie de câble	Axial
<b>Matériau</b>	
Boîtier	Métal, aluminium Plastique
Câble	PUR
<b>Fichier UL n°</b>	NRKH.E181493 & NRKH7.E181493

<sup>1)</sup> Sortie de tension.

<sup>2)</sup> FSR : pleine échelle, plage de mesure max.

<sup>3)</sup> Lors de l'utilisation d'IO-Link, la résolution est de 0,25 mm.

<sup>4)</sup> À 25 °C, erreur de linéarité (écart maximum) en fonction de la courbe de réponse et de la fonction d'écart minimal.

<sup>5)</sup> À 25 °C, répétabilité en cas de mouvement magnétique à partir d'une direction.

<sup>6)</sup> Uniquement en mode standard, pas en mode IO-Link.

<sup>7)</sup> Il est possible que, sous l'action de facteurs transitoires, des différences apparaissent au niveau des mesures analogiques.

## Grandeurs caractéristiques relatives à la sécurité

<b>MTTF<sub>D</sub></b>	118 années
<b>DC<sub>avg</sub></b>	0 %

<b>T<sub>M</sub> (durée d'utilisation)</b>	20 années
--	-----------

## Interface de communication

<b>Interface de communication</b>	IO-Link V1.0.1
<b>Interface de communication détail</b>	COM2
<b>Temps de cycle</b>	2,3 ms
<b>Longueur de données de process</b>	16 Bit
<b>Structure de données de process</b>	Bit 0 ... 3 = reserved Bit 4 ... 5 = Position (décimale) Bit 6 ... 15 = Position (décimale)

## Certifications

<b>EU declaration of conformity</b>	✓
<b>UK declaration of conformity</b>	✓
<b>ACMA declaration of conformity</b>	✓
<b>Moroccan declaration of conformity</b>	✓
<b>China RoHS</b>	✓
<b>cULus certificate</b>	✓
<b>IO-Link certificate</b>	✓
<b>Information according to Art. 3 of Data Act (Regulation EU 2023/2854)</b>	✓

## Classifications

<b>ECLASS 5.0</b>	27270104
<b>ECLASS 5.1.4</b>	27270104
<b>ECLASS 6.0</b>	27270104
<b>ECLASS 6.2</b>	27270104
<b>ECLASS 7.0</b>	27270104
<b>ECLASS 8.0</b>	27270104
<b>ECLASS 8.1</b>	27270104
<b>ECLASS 9.0</b>	27270104
<b>ECLASS 10.0</b>	27270104
<b>ECLASS 11.0</b>	27270104
<b>ECLASS 12.0</b>	27274301
<b>ETIM 5.0</b>	EC002544
<b>ETIM 6.0</b>	EC002544
<b>ETIM 7.0</b>	EC002544
<b>ETIM 8.0</b>	EC002544
<b>UNSPSC 16.0901</b>	39122230

Schéma de raccordement Cd-230

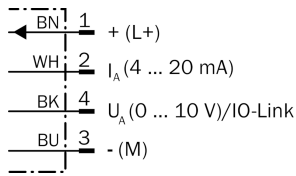

Plan coté Câble avec connecteur mâle M8, 4 pôles

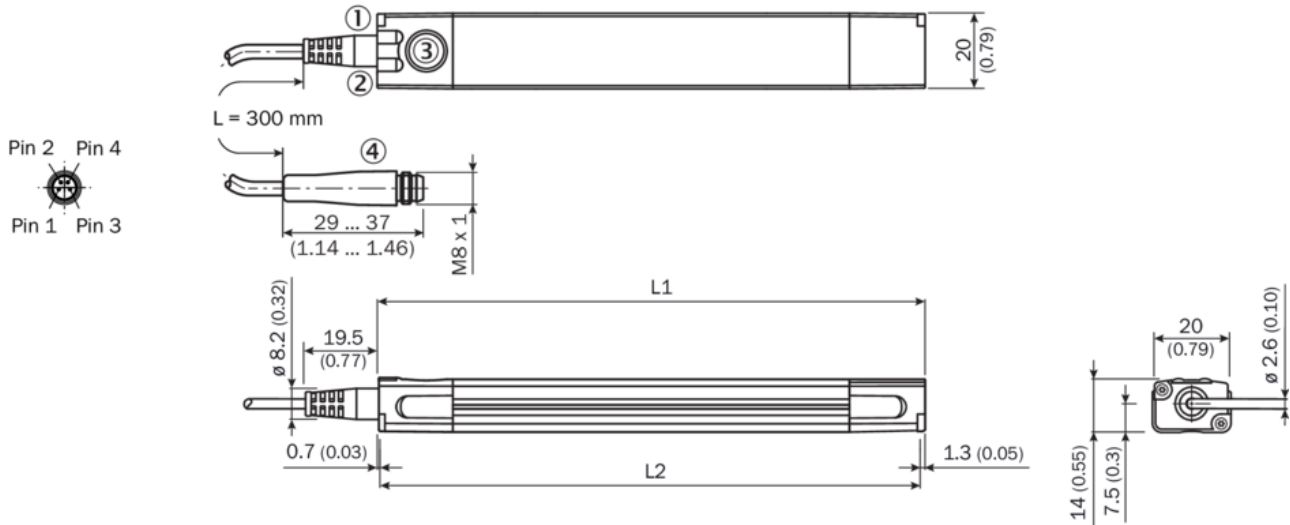







	Total length (L1) mm	Measuring range (L2) mm		Total length (L1) mm	Measuring range (L2) mm
<b>MPA-107</b>	109	107	<b>MPA-575</b>	577	575
<b>MPA-143</b>	145	143	<b>MPA-611</b>	613	611
<b>MPA-179</b>	181	179	<b>MPA-647</b>	649	647
<b>MPA-215</b>	217	215	<b>MPA-683</b>	685	683
<b>MPA-251</b>	253	251	<b>MPA-719</b>	721	719
<b>MPA-287</b>	289	287	<b>MPA-755</b>	757	755
<b>MPA-323</b>	325	323	<b>MPA-791</b>	793	791
<b>MPA-359</b>	361	359	<b>MPA-827</b>	829	827
<b>MPA-395</b>	397	395	<b>MPA-863</b>	865	863
<b>MPA-431</b>	433	431	<b>MPA-899</b>	901	899
<b>MPA-467</b>	469	467	<b>MPA-935</b>	937	935
<b>MPA-503</b>	505	503	<b>MPA-971</b>	973	971
<b>MPA-539</b>	541	539	<b>MPA-1007</b>	1,009	1,007





- Dimensions en mm (inch)
- ① témoin de fonctionnement 1
  - ② témoin de fonctionnement 2
  - ③ clavier d'apprentissage
  - ④ Raccordement

accessoires recommandés

Autres modèles d'appareil et accessoires → [www.sick.com/MPA](http://www.sick.com/MPA)

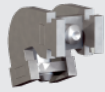
	description succincte	type	référence
technique de fixation			
	<ul style="list-style-type: none"> <li><b>Description:</b> Pour vérin cylindrique avec diamètre de piston jusqu'à 85 mm</li> <li><b>Matériau:</b> Acier inoxydable</li> <li><b>Détails:</b> Acier inoxydable V2A</li> <li><b>Convient pour:</b> MPA-107 mm ... 359 mm (plage de mesure du capteur), 2 (nombre de supports recommandé), MPA-395 mm ... 647 mm (plage de mesure du capteur), 3 (nombre de supports recommandé), MPA-683 mm ... 935 mm (plage de mesure du capteur), 4 (nombre de supports recommandé), MPA-971 mm ... 1 007 mm (plage de mesure du capteur), 5 (nombre de supports recommandé)</li> </ul>	BEF-KHZR085MPA	2066626
	<ul style="list-style-type: none"> <li><b>Description:</b> Pour vérin cylindrique avec diamètre de piston jusqu'à 135 mm</li> <li><b>Matériau:</b> Acier inoxydable</li> <li><b>Détails:</b> Acier inoxydable V2A</li> <li><b>Convient pour:</b> MPA-107 mm ... 359 mm (plage de mesure du capteur), 2 (nombre de supports recommandé), MPA-395 mm ... 647 mm (plage de mesure du capteur), 3 (nombre de supports recommandé), MPA-683 mm ... 935 mm (plage de mesure du capteur), 4 (nombre de supports recommandé), MPA-971 mm ... 1 007 mm (plage de mesure du capteur), 5 (nombre de supports recommandé)</li> </ul>	BEF-KHZR135MPA	2066627
	<ul style="list-style-type: none"> <li><b>Description:</b> Pour vérin cylindrique avec diamètre de piston jusqu'à 210 mm</li> <li><b>Matériau:</b> Acier inoxydable</li> <li><b>Détails:</b> Acier inoxydable V2A</li> <li><b>Convient pour:</b> MPA-107 mm ... 359 mm (plage de mesure du capteur), 2 (nombre de supports recommandé), MPA-395 mm ... 647 mm (plage de mesure du capteur), 3 (nombre de supports recommandé), MPA-683 mm ... 935 mm (plage de mesure du capteur), 4 (nombre de supports recommandé), MPA-971 mm ... 1 007 mm (plage de mesure du capteur), 5 (nombre de supports recommandé)</li> </ul>	BEF-KHZR210MPA	2066628
	<ul style="list-style-type: none"> <li><b>Description:</b> Pour vérins à tige (diamètre max. tige de traction 18 mm)</li> <li><b>Matériau:</b> Aluminium, acier inoxydable</li> <li><b>Détails:</b> Alliage d'aluminium (adaptateur), acier inoxydable V2A (vis de fixation)</li> <li><b>Convient pour:</b> MPA-107 mm ... 251 mm (plage de mesure du capteur), 2 (nombre d'équerres recommandé), MPA-287 mm ... 431 mm (plage de mesure du capteur), 3 (nombre d'équerres recommandé), MPA-467 mm ... 647 mm (plage de mesure du capteur), 4 (nombre d'équerres recommandé), MPA-683 mm ... 791 mm (plage de mesure du capteur), 5 (nombre d'équerres recommandé), MPA-827 mm ... 1007 mm (plage de mesure du capteur), 6 (nombre d'équerres recommandé)</li> </ul>	BEF-KHZPZ1MPA	2065578
	<ul style="list-style-type: none"> <li><b>Description:</b> Pour vérin à rainure en T</li> <li><b>Matériau:</b> Acier inoxydable, laiton</li> <li><b>Détails:</b> Acier inoxydable V2A (équerre/vis de fixation), laiton (vis de fixation/écrou coulisseaux)</li> <li><b>Convient pour:</b> MPA-107 mm ... 251 mm (plage de mesure du capteur), 2 (nombre d'équerres recommandé), MPA-287 mm ... 431 mm (plage de mesure du capteur), 3 (nombre d'équerres recommandé), MPA-467 mm ... 647 mm (plage de mesure du capteur), 4 (nombre d'équerres recommandé), MPA-683 mm ... 791 mm (plage de mesure du capteur), 5 (nombre d'équerres recommandé), MPA-827 mm ... 1007 mm (plage de mesure du capteur), 6 (nombre d'équerres recommandé)</li> </ul>	BEF-KHZT01MPA	2065575
	<ul style="list-style-type: none"> <li><b>Description:</b> Equerre pour montage latéral</li> <li><b>Matériau:</b> Acier inoxydable, laiton</li> <li><b>Détails:</b> Acier inoxydable V2A (équerre/vis de fixation), laiton (vis de fixation)</li> <li><b>Convient pour:</b> MPA-107 mm ... 251 mm (plage de mesure du capteur), 2 (nombre d'équerres recommandé), MPA-287 mm ... 431 mm (plage de mesure du capteur), 3 (nombre d'équerres recommandé), MPA-467 mm ... 647 mm (plage de mesure du capteur), 4 (nombre d'équerres recommandé), MPA-683 mm ... 791 mm (plage de mesure du capteur), 5 (nombre d'équerres recommandé), MPA-827 mm ... 1007 mm (plage de mesure du capteur), 6 (nombre d'équerres recommandé)</li> </ul>	BEF-WNZ01MPA	2065577
	<ul style="list-style-type: none"> <li><b>Description:</b> Equerre pour montage à plat</li> <li><b>Matériau:</b> Acier inoxydable, laiton</li> <li><b>Détails:</b> Acier inoxydable V2A (équerre/vis de fixation), laiton (vis de fixation)</li> <li><b>Convient pour:</b> MPA-107 mm ... 251 mm (plage de mesure du capteur), 2 (nombre d'équerres recommandé), MPA-287 mm ... 431 mm (plage de mesure du capteur), 3 (nombre d'équerres recommandé), MPA-467 mm ... 647 mm (plage de mesure du capteur), 4 (nombre d'équerres recommandé), MPA-683 mm ... 791 mm (plage de mesure du capteur), 5 (nombre d'équerres recommandé), MPA-827 mm ... 1007 mm (plage de mesure du capteur), 6 (nombre d'équerres recommandé)</li> </ul>	BEF-WNL01MPA	2065973
	<ul style="list-style-type: none"> <li><b>Description:</b> Adaptateur de capteur DSBC-32</li> <li><b>Dimensions (l x H x L):</b> 10 mm x 16,9 mm x 43,4 mm</li> <li><b>Matériau:</b> Acier inoxydable</li> <li><b>Détails:</b> Acier inoxydable V2A</li> <li><b>Convient pour:</b> MPA-107 mm ... 251 mm (plage de mesure du capteur), 2 (nombre d'équerres recommandé), MPA-287 mm ... 431 mm (plage de mesure du capteur), 3 (nombre d'équerres re-</li> </ul>	BEF-KHZPF032MPA	2086744

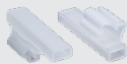
	description succincte	type	référence
	<p>commandé), MPA-467 mm ... 647 mm (plage de mesure du capteur), 4 (nombre d'équerres recommandé), MPA-683 mm ... 791 mm (plage de mesure du capteur), 5 (nombre d'équerres recommandé), MPA-827 mm ... 1007 mm (plage de mesure du capteur), 6 (nombre d'équerres recommandé)</p> <ul style="list-style-type: none"> <li>• <b>Description:</b> Adaptateur de capteur DSBC-40</li> <li>• <b>Dimensions (l x H x L):</b> 10 mm x 16,9 mm x 48,9 mm</li> <li>• <b>Matériau:</b> Acier inoxydable</li> <li>• <b>Détails:</b> Acier inoxydable V2A</li> <li>• <b>Convient pour:</b> MPA-107 mm ... 251 mm (plage de mesure du capteur), 2 (nombre d'équerres recommandé), MPA-287 mm ... 431 mm (plage de mesure du capteur), 3 (nombre d'équerres recommandé), MPA-467 mm ... 647 mm (plage de mesure du capteur), 4 (nombre d'équerres recommandé), MPA-683 mm ... 791 mm (plage de mesure du capteur), 5 (nombre d'équerres recommandé), MPA-827 mm ... 1007 mm (plage de mesure du capteur), 6 (nombre d'équerres recommandé)</li> </ul>	BEF-KHZPF040MPA	2086745
	<ul style="list-style-type: none"> <li>• <b>Description:</b> Adaptateur de capteur DSBC-50</li> <li>• <b>Dimensions (l x H x L):</b> 10 mm x 16,9 mm x 51,7 mm</li> <li>• <b>Matériau:</b> Acier inoxydable</li> <li>• <b>Détails:</b> Acier inoxydable V2A</li> <li>• <b>Convient pour:</b> MPA-107 mm ... 251 mm (plage de mesure du capteur), 2 (nombre d'équerres recommandé), MPA-287 mm ... 431 mm (plage de mesure du capteur), 3 (nombre d'équerres recommandé), MPA-467 mm ... 647 mm (plage de mesure du capteur), 4 (nombre d'équerres recommandé), MPA-683 mm ... 791 mm (plage de mesure du capteur), 5 (nombre d'équerres recommandé), MPA-827 mm ... 1007 mm (plage de mesure du capteur), 6 (nombre d'équerres recommandé)</li> </ul>	BEF-KHZPF050MPA	2086746
	<ul style="list-style-type: none"> <li>• <b>Description:</b> Adaptateur de capteur DSBC-63</li> <li>• <b>Dimensions (l x H x L):</b> 10 mm x 16,9 mm x 53,1 mm</li> <li>• <b>Matériau:</b> Acier inoxydable</li> <li>• <b>Détails:</b> Acier inoxydable V2A</li> <li>• <b>Convient pour:</b> MPA-107 mm ... 251 mm (plage de mesure du capteur), 2 (nombre d'équerres recommandé), MPA-287 mm ... 431 mm (plage de mesure du capteur), 3 (nombre d'équerres recommandé), MPA-467 mm ... 647 mm (plage de mesure du capteur), 4 (nombre d'équerres recommandé), MPA-683 mm ... 791 mm (plage de mesure du capteur), 5 (nombre d'équerres recommandé), MPA-827 mm ... 1007 mm (plage de mesure du capteur), 6 (nombre d'équerres recommandé)</li> </ul>	BEF-KHZPF063MPA	2086747
	<ul style="list-style-type: none"> <li>• <b>Description:</b> Adaptateur de capteur DSBC-80</li> <li>• <b>Dimensions (l x H x L):</b> 10 mm x 16,9 mm x 58,4 mm</li> <li>• <b>Matériau:</b> Acier inoxydable</li> <li>• <b>Détails:</b> Acier inoxydable V2A</li> <li>• <b>Convient pour:</b> MPA-107 mm ... 251 mm (plage de mesure du capteur), 2 (nombre d'équerres recommandé), MPA-287 mm ... 431 mm (plage de mesure du capteur), 3 (nombre d'équerres recommandé), MPA-467 mm ... 647 mm (plage de mesure du capteur), 4 (nombre d'équerres recommandé), MPA-683 mm ... 791 mm (plage de mesure du capteur), 5 (nombre d'équerres recommandé), MPA-827 mm ... 1007 mm (plage de mesure du capteur), 6 (nombre d'équerres recommandé)</li> </ul>	BEF-KHZPF080MPA	2086748
	<ul style="list-style-type: none"> <li>• <b>Description:</b> Adaptateur de capteur DSBC-100</li> <li>• <b>Dimensions (l x H x L):</b> 10 mm x 17 mm x 59,8 mm</li> <li>• <b>Matériau:</b> Acier inoxydable</li> <li>• <b>Détails:</b> Acier inoxydable V2A</li> <li>• <b>Convient pour:</b> MPA-107 mm ... 251 mm (plage de mesure du capteur), 2 (nombre d'équerres recommandé), MPA-287 mm ... 431 mm (plage de mesure du capteur), 3 (nombre d'équerres recommandé), MPA-467 mm ... 647 mm (plage de mesure du capteur), 4 (nombre d'équerres recommandé), MPA-683 mm ... 791 mm (plage de mesure du capteur), 5 (nombre d'équerres recommandé), MPA-827 mm ... 1007 mm (plage de mesure du capteur), 6 (nombre d'équerres recommandé)</li> </ul>	BEF-KHZPF100MPA	2086749
	<ul style="list-style-type: none"> <li>• <b>Description:</b> Adaptateur de capteur DSBC-125</li> <li>• <b>Dimensions (l x H x L):</b> 10 mm x 22,5 mm x 63,7 mm</li> <li>• <b>Matériau:</b> Acier inoxydable</li> <li>• <b>Détails:</b> Acier inoxydable V2A</li> <li>• <b>Convient pour:</b> MPA-107 mm ... 251 mm (plage de mesure du capteur), 2 (nombre d'équerres recommandé), MPA-287 mm ... 431 mm (plage de mesure du capteur), 3 (nombre d'équerres recommandé), MPA-467 mm ... 647 mm (plage de mesure du capteur), 4 (nombre d'équerres recommandé), MPA-683 mm ... 791 mm (plage de mesure du capteur), 5 (nombre d'équerres recommandé), MPA-827 mm ... 1007 mm (plage de mesure du capteur), 6 (nombre d'équerres recommandé)</li> </ul>	BEF-KHZPF125MPA	2086750
	<ul style="list-style-type: none"> <li>• <b>Description:</b> Adaptateur de capteur CP96-63</li> <li>• <b>Dimensions (l x H x L):</b> 10 mm x 11,7 mm x 12,6 mm</li> <li>• <b>Matériau:</b> Acier inoxydable</li> <li>• <b>Détails:</b> Acier inoxydable V2A</li> <li>• <b>Convient pour:</b> MPA-107 mm ... 251 mm (plage de mesure du capteur), 2 (nombre d'équerres recommandé), MPA-287 mm ... 431 mm (plage de mesure du capteur), 3 (nombre d'équerres recommandé), MPA-467 mm ... 647 mm (plage de mesure du capteur), 4 (nombre d'équerres recommandé), MPA-683 mm ... 791 mm (plage de mesure du capteur), 5 (nombre d'équerres recommandé)</li> </ul>	BEF-KHZTS063MPA	2086756

	description succincte	type	référence
	<p>commandé), MPA-827 mm ... 1007 mm (plage de mesure du capteur), 6 (nombre d'équerres recommandé)</p> <ul style="list-style-type: none"> <li>• <b>Description:</b> Adaptateur de capteur CP96-80</li> <li>• <b>Dimensions (l x H x L):</b> 10 mm x 13,7 mm x 14,8 mm</li> <li>• <b>Matériau:</b> Acier inoxydable</li> <li>• <b>Détails:</b> Acier inoxydable V2A</li> <li>• <b>Convient pour:</b> MPA-107 mm ... 251 mm (plage de mesure du capteur), 2 (nombre d'équerres recommandé), MPA-287 mm ... 431 mm (plage de mesure du capteur), 3 (nombre d'équerres recommandé), MPA-467 mm ... 647 mm (plage de mesure du capteur), 4 (nombre d'équerres recommandé), MPA-683 mm ... 791 mm (plage de mesure du capteur), 5 (nombre d'équerres recommandé), MPA-827 mm ... 1007 mm (plage de mesure du capteur), 6 (nombre d'équerres recommandé)</li> </ul>	BEF-KHZTS080MPA	2086757
	<ul style="list-style-type: none"> <li>• <b>Description:</b> Adaptateur de capteur CP96-100</li> <li>• <b>Dimensions (l x H x L):</b> 10 mm x 12,9 mm x 14,8 mm</li> <li>• <b>Matériau:</b> Acier inoxydable</li> <li>• <b>Détails:</b> Acier inoxydable V2A</li> <li>• <b>Convient pour:</b> MPA-107 mm ... 251 mm (plage de mesure du capteur), 2 (nombre d'équerres recommandé), MPA-287 mm ... 431 mm (plage de mesure du capteur), 3 (nombre d'équerres recommandé), MPA-467 mm ... 647 mm (plage de mesure du capteur), 4 (nombre d'équerres recommandé), MPA-683 mm ... 791 mm (plage de mesure du capteur), 5 (nombre d'équerres recommandé), MPA-827 mm ... 1007 mm (plage de mesure du capteur), 6 (nombre d'équerres recommandé)</li> </ul>	BEF-KHZTS100MPA	2086758
	<ul style="list-style-type: none"> <li>• <b>Description:</b> Adaptateur de capteur CP96-125</li> <li>• <b>Dimensions (l x H x L):</b> 10 mm x 12,2 mm x 14,6 mm</li> <li>• <b>Matériau:</b> Acier inoxydable</li> <li>• <b>Détails:</b> Acier inoxydable V2A</li> <li>• <b>Convient pour:</b> MPA-107 mm ... 251 mm (plage de mesure du capteur), 2 (nombre d'équerres recommandé), MPA-287 mm ... 431 mm (plage de mesure du capteur), 3 (nombre d'équerres recommandé), MPA-467 mm ... 647 mm (plage de mesure du capteur), 4 (nombre d'équerres recommandé), MPA-683 mm ... 791 mm (plage de mesure du capteur), 5 (nombre d'équerres recommandé), MPA-827 mm ... 1007 mm (plage de mesure du capteur), 6 (nombre d'équerres recommandé)</li> </ul>	BEF-KHZTS125MPA	2086759
	<ul style="list-style-type: none"> <li>• <b>Description:</b> Porte-étiquette, 2,5 mm à 3,5 mm, 10 pièces</li> <li>• <b>Matériau:</b> Plastique</li> <li>• <b>Détails:</b> TPU</li> <li>• <b>Unité d'emballage:</b> 10 pièce</li> </ul>	PORTE-ÉTIQUETTE	2086019
<b>Aimants</b>			
	<ul style="list-style-type: none"> <li>• <b>Segment de produits:</b> Aimants</li> <li>• <b>Produit:</b> Aimants de position</li> <li>• <b>Description:</b> Aimant avec trou de fixation pour vis à tête conique M3</li> <li>• <b>Matériau:</b> Ferrite dur</li> </ul>	Aimant	5327349

	description succincte	type	référence
connecteurs et câbles			
	<ul style="list-style-type: none"> <li>• <b>Mode de raccordement tête A:</b> Connecteur femelle, M8, 4 pôles, coudé, Codage A</li> <li>• <b>Description:</b> Non blindé</li> <li>• <b>Raccordement:</b> Raccordement soudé</li> <li>• <b>Section du conducteur admissible:</b> <math>\leq 0,25 \text{ mm}^2</math></li> </ul>	DOS-0804-W	6009975
	<ul style="list-style-type: none"> <li>• <b>Mode de raccordement tête A:</b> Connecteur femelle, M8, 4 pôles, droit, Codage A</li> <li>• <b>Description:</b> Non blindé</li> <li>• <b>Raccordement:</b> Borniers à vis</li> <li>• <b>Section du conducteur admissible:</b> <math>0,14 \text{ mm}^2 \dots 0,5 \text{ mm}^2</math></li> </ul>	DOS-0804-G	6009974
	<ul style="list-style-type: none"> <li>• <b>Mode de raccordement tête A:</b> Connecteur mâle, M8, 4 pôles, droit, Codage A</li> <li>• <b>Description:</b> Non blindé</li> <li>• <b>Raccordement:</b> Borniers à vis</li> <li>• <b>Section du conducteur admissible:</b> <math>0,14 \text{ mm}^2 \dots 0,5 \text{ mm}^2</math></li> </ul>	STE-0804-G	6037323
	<ul style="list-style-type: none"> <li>• <b>Mode de raccordement tête A:</b> Connecteur femelle, M8, 4 pôles, droit, Codage A</li> <li>• <b>Mode de raccordement tête B:</b> Extrémité de câble ouverte</li> <li>• <b>Type de signal:</b> Câble capteur / actionneur</li> <li>• <b>Câble:</b> 0,6 m, 4 fils, PUR, sans halogène</li> <li>• <b>Description:</b> Câble capteur / actionneur, non blindé</li> <li>• <b>Domaine d'utilisation:</b> Zones non sollicitées, Domaine de l'huile/des lubrifiants, robots, Mode chaîne porte-câble</li> </ul>	YF8U14-C60UA3XLEAX	2145825
	<ul style="list-style-type: none"> <li>• <b>Mode de raccordement tête A:</b> Connecteur femelle, M8, 4 pôles, droit, Codage A</li> <li>• <b>Mode de raccordement tête B:</b> Extrémité de câble ouverte</li> <li>• <b>Type de signal:</b> Câble capteur / actionneur</li> <li>• <b>Câble:</b> 1 m, 4 fils, PUR, sans halogène</li> <li>• <b>Description:</b> Câble capteur / actionneur, non blindé</li> <li>• <b>Domaine d'utilisation:</b> Zones non sollicitées, Domaine de l'huile/des lubrifiants, robots, Mode chaîne porte-câble</li> </ul>	YF8U14-010UA3X-LEAX	2145826

## SICK EN BREF

SICK est l'un des principaux fabricants de capteurs et de solutions de détection intelligents pour les applications industrielles. Notre gamme unique de produits et de services vous fournit tous les outils dont vous avez besoin pour la gestion sûre et efficace de vos processus, la protection des personnes contre les accidents et la prévention des dommages environnementaux.

Nous possédons une vaste expérience dans de nombreux secteurs et connaissons vos processus et vos exigences. Nous sommes en mesure de vous proposer les capteurs intelligents qui répondent parfaitement à vos besoins. Nos solutions systèmes sont testées et améliorées dans des centres d'application situés en Europe, en Asie et en Amérique du Nord afin de satisfaire pleinement nos clients. Cette rigueur a fait de notre entreprise un fournisseur et partenaire de développement fiable.

Nous proposons également une gamme complète de services : les SICK LifeTime Services vous accompagnent tout au long du cycle de vie de vos machines et vous garantissent sécurité et productivité.

**C'est ainsi que nous concevons la détection intelligente.**

## DANS LE MONDE ENTIER, PRÈS DE CHEZ VOUS :

Interlocuteurs et autres sites sur → [www.sick.com](http://www.sick.com)