



CLV692-0000

CLV69x

LECTEUR DE CODES-BARRES FIXE

**SICK**  
Sensor Intelligence.



### informations de commande

type	référence
CLV692-0000	1056608

Autres modèles d'appareil et accessoires → [www.sick.com/CLV69x](http://www.sick.com/CLV69x)



### caractéristiques techniques détaillées

#### Caractéristiques

<b>Version</b>	High Density
<b>Mode de raccordement</b>	En fonction du système connecteur à mémoire de clonage utilisé
<b>Fenêtre de lecture</b>	Frontal
<b>Type de capteur</b>	Lecteur linéaire
<b>Mise au point optique</b>	Fonction d'autofocus (alternative : contrôle dynamique de la mise au point)
<b>Nombre de configurations de distance</b>	≤ 8
<b>Temps d'ajustement de mise au point</b>	≤ 20 ms
<b>Source de déclenchement de mise au point</b>	Interface de données / entrées numériques
<b>Source lumineuse</b>	Point lumineux, laser, visible, rouge, 660 nm
<b>Classe laser</b>	2, conforme à 21 CFR 1040.10 à l'exception des différences selon « Laser Notice No. 50 » du 24 juin 2007 (EN 60825-1:2014+A11:2021, IEC 60825-1:2014)
<b>Angle d'ouverture</b>	≤ 60°
<b>Distance de lecture</b>	400 mm ... 1.600 mm <sup>1)</sup>
<b>Fréquence de balayage</b>	400 Hz ... 1.200 Hz
<b>Résolution du code</b>	0,17 mm ... 0,4 mm

<sup>1)</sup> Voir le diagramme des zones de lecture pour plus de détails.

#### Mécanique/électronique

<b>Mode de raccordement</b>	En fonction du système connecteur à mémoire de clonage utilisé
<b>Tension d'alimentation</b>	18 V DC ... 30 V DC
<b>Puissance absorbée</b>	15 W
<b>Matériau du boîtier</b>	Aluminium moulé sous pression

<sup>1)</sup> À 25° C.

<b>Couleur du boîtier</b>	Bleu clair (RAL 5012)
<b>Matériau de la vitre frontale</b>	Verre
<b>Indice de protection</b>	IP65 (EN 60529/A1 (2002-02))
<b>Poids</b>	1.500 g
<b>Dimensions (L x l x H)</b>	117 mm x 117 mm x 94 mm
<b>MTBF</b>	100.000 h
<b>MTTF</b>	40.000 h (diode laser) <sup>1)</sup>

<sup>1)</sup> à 25° C.

## Performance

<b>Structures de code lisibles</b>	Codes 1D
<b>Types de codes-barres</b>	2/5 entrelacé, tous les types de codes actuels, Codabar, Code 128, Code 39, Code 93, GS1-128 / EAN 128, UPC / GTIN / EAN
<b>Procédure d'impression code</b>	Étiquette (codes imprimés)
<b>Dimensions de l'impression</b>	2:1 ... 3:1
<b>Nombre de codes par scan</b>	1 ... 20 (Décodeur standard) 1 ... 6 (décodeur SMART)
<b>Nombre de codes par intervalle de lecture</b>	1 ... 50 (auto-discriminant)
<b>Nombre de caractères par intervalle de lecture</b>	5.000
<b>Nombre de lectures multiples</b>	1 ... 100

## Interfaces

<b>Ethernet</b>		✓, TCP/IP
	Remarque	Uniquement avec système de connexion E/S, CAN IN/OUT ou CAN redondant à mémoire de clonage
	Fonction	Interface de données (édition du résultat de lecture), Interface de service
	Taux de transfert des données	10 / 100 Mbits / s
<b>PROFINET</b>		✓
	Type d'intégration au bus de terrain	En option via un module de bus de terrain externe CDF600-2
	Remarque	Uniquement avec système de connexion E/S, CAN IN/OUT ou CAN redondant à mémoire de clonage
	Fonction	PROFINET Single Port, PROFINET Dual Port
<b>EtherNet/IP™</b>		✓
	Remarque	Uniquement avec système de connexion E/S, CAN IN/OUT ou CAN redondant à mémoire de clonage
	Taux de transfert des données	10 / 100 Mbits / s
<b>Série</b>		✓, RS-232, RS-422, RS-485
	Remarque	Uniquement avec système connecteur à mémoire de clonage D-Sub et Ethernet
	Fonction	Interface de données (édition du résultat de lecture), AUX (RS-232 uniquement)
	Taux de transfert des données	0,3 kBaud ... 115,2 kBaud, AUX : 57,6 kbauds (RS-232)
<b>CAN</b>		✓
	Fonction	Réseau de capteurs CAN SICK CSN (CAN Controller/CAN Device, Multiplexer/Server)
	Taux de transfert des données	20 kbit/s ... 1 Mbit/s
<b>PROFIBUS DP</b>		✓

Type d'intégration au bus de terrain	En option via un module de bus de terrain externe CDF600-2
<b>Entrées numériques</b>	6 (« Capteur 1 » à « Capteur 6 »)
<b>Sorties numériques</b>	4 ("Résultat 1" ... "Résultat 4")
<b>Impulsion de lecture</b>	Entrées numériques, interface série, impulsion auto, CAN
<b>Indicateurs optiques</b>	6 LEDs (Ready, Result, laser, Data, CAN, LNK TX, bargraphe pour afficher le taux d'identification en pourcentage (10 LED))
<b>Éléments de commande</b>	2 touches
<b>Mémoire de paramètres</b>	Intégré dans le système connecteur à mémoire de clonage
<b>Logiciel de configuration</b>	SOPAS ET

### Caractéristiques ambiantes

<b>Compatibilité électromagnétique (CEM)</b>	EN 61000-6-4 (2007-01) + A1 (2011) / EN 61000-6-2:2005-08
<b>Immunité aux vibrations</b>	EN 60068-2-6:2008-02
<b>Immunité aux chocs</b>	EN 60068-2-27:2009-05
<b>Température de service</b>	0 °C ... +40 °C
<b>Température de stockage</b>	-20 °C ... +70 °C
<b>Humidité relative admissible</b>	90 %, sans condensation
<b>Insensibilité à la lumière ambiante</b>	2.000 lx, sur code-barres
<b>Contraste d'impression de code-barres (PCS)</b>	≥ 60 %

### Classifications

<b>ECLASS 5.0</b>	27280102
<b>ECLASS 5.1.4</b>	27280102
<b>ECLASS 6.0</b>	27280102
<b>ECLASS 6.2</b>	27280102
<b>ECLASS 7.0</b>	27280102
<b>ECLASS 8.0</b>	27280102
<b>ECLASS 8.1</b>	27280102
<b>ECLASS 9.0</b>	27280102
<b>ECLASS 10.0</b>	27280102
<b>ECLASS 11.0</b>	27280102
<b>ECLASS 12.0</b>	27280102
<b>ETIM 5.0</b>	EC002550
<b>ETIM 6.0</b>	EC002550
<b>ETIM 7.0</b>	EC002550
<b>ETIM 8.0</b>	EC002550
<b>UNSPSC 16.0901</b>	43211701

### Certifications

<b>EU declaration of conformity</b>	✓
<b>UK declaration of conformity</b>	✓
<b>ACMA declaration of conformity</b>	✓
<b>China RoHS</b>	✓

<b>cULus certificate</b>	✓
<b>KC Mark certificate</b>	✓
<b>Profinet certificate</b>	✓
<b>BIS registration</b>	✓
<b>Laser safety (IEC 60825-1) declaration of manufacturer</b>	✓
<b>Information according to Art. 3 of Data Act (Regulation EU 2023/2854)</b>	✓
<b>4Dpro</b>	✓

Plan coté

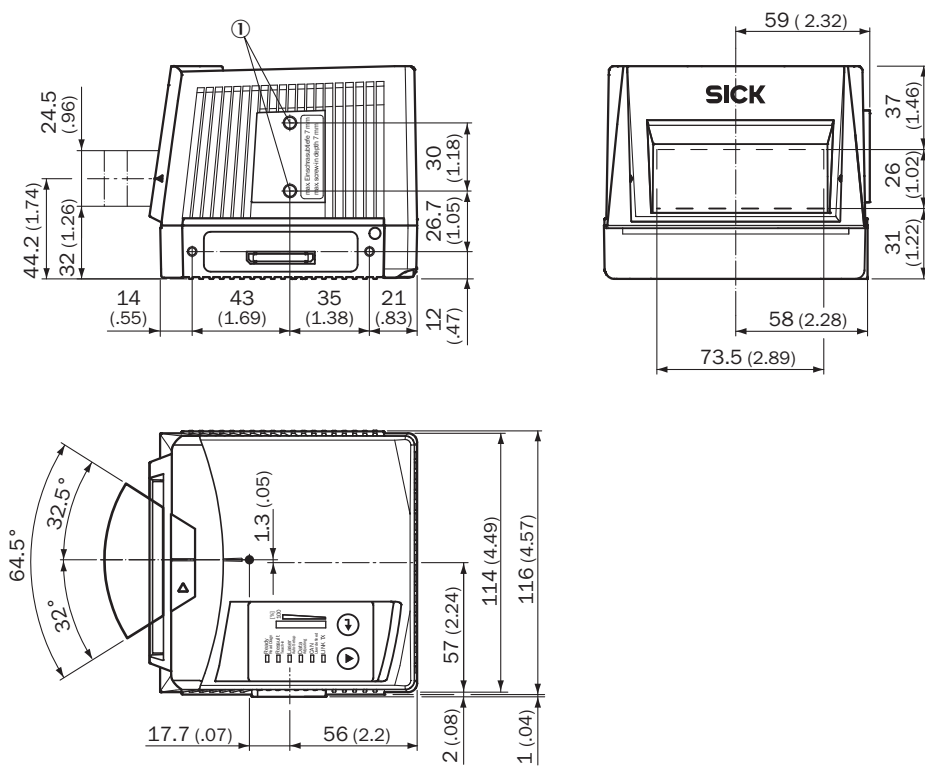

Dimensions en mm (inch)



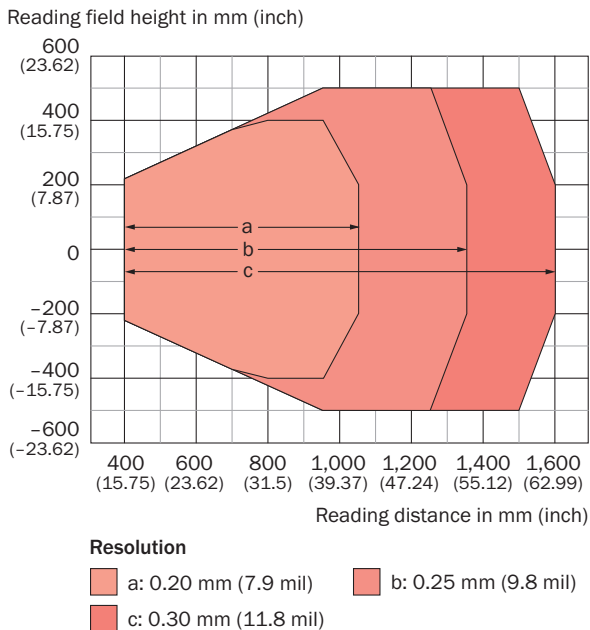

① Filetage à trou borgne M6, 7 mm de profondeur (2 x), pour fixation

## Diagramme des zones de lecture



## accessoires recommandés

Autres modèles d'appareil et accessoires → [www.sick.com/CLV69x](http://www.sick.com/CLV69x)

	description succincte	type	référence
<b>technique de fixation</b>			
	<ul style="list-style-type: none"> <li><b>Description:</b> Dispositif à attaches rapides</li> <li><b>Contenu de la livraison:</b> Avec matériel de fixation</li> </ul>	Montage rapide	2016110
	<ul style="list-style-type: none"> <li><b>Description:</b> Support de fixation avec amortissement intégré des oscillations / des chocs pour le montage suspendu (éléments absorbants au-dessus du CLV)</li> <li><b>Convient pour:</b> CLV69x</li> </ul>	Équerre de fixation avec système d'absorption des vibrations/chocs pour CLV69x	2088163
<b>connecteurs et câbles</b>			
	<ul style="list-style-type: none"> <li><b>Mode de raccordement tête A:</b> Connecteur mâle, M12, 17 pôles, Connecteur femelle, M12, 5 pôles, Connecteur femelle, M12, 4 pôles</li> <li><b>Type de signal:</b> Power, Ethernet, série, CAN, E/S numériques</li> <li><b>Contenu de la livraison:</b> Avec trois connecteurs cylindriques M12 (connecteur mâle 17 pôles, prise Ethernet 4 pôles, connecteur CAN 5 pôles)</li> <li><b>Description:</b> Power, Ethernet, Série, CAN, E/S numériques</li> <li><b>Remarque:</b> Cache de connecteur I / O, Ethernet</li> </ul>	Système connecteur à mémoire de clonage	2062452
	<ul style="list-style-type: none"> <li><b>Mode de raccordement tête A:</b> Connecteur femelle, M12, 17 pôles, droit, Codage A</li> <li><b>Mode de raccordement tête B:</b> Connecteur mâle, M12, 17 pôles, droit, Codage A</li> <li><b>Type de signal:</b> Power, série, CAN, E/S numériques</li> <li><b>Câble:</b> 2 m, compatible basses températures</li> <li><b>Description:</b> Power, Adapté 2 A, blindé, Série, CAN, E/S numériques</li> </ul>	YM2A8D-020XXXF2A8D	6053230
	<ul style="list-style-type: none"> <li><b>Mode de raccordement tête A:</b> Connecteur mâle, M12, 4 pôles, droit, Codage D</li> <li><b>Mode de raccordement tête B:</b> Connecteur mâle, RJ45, 4 pôles, droit</li> <li><b>Type de signal:</b> Ethernet, PROFINET</li> <li><b>Câble:</b> 2 m, 4 fils, PUR, sans halogène</li> <li><b>Description:</b> Ethernet, blindé, PROFINET</li> <li><b>Domaine d'utilisation:</b> Mode chaîne porte-câble, Domaine de l'huile/des lubrifiants</li> </ul>	YM2D24-020PN1MR-JA4	2106182

	description succincte	type	référence
boîtiers répartiteurs			
		CDB650-204	1064114
modules d'intégration et adaptateurs			
	<ul style="list-style-type: none"><li><b>Description:</b> Mémoire des paramètres externe pour l'intégration dans CDB620/CDB650/CDM42x</li></ul>	CMC600-101	1042259

## SICK EN BREF

SICK est l'un des principaux fabricants de capteurs et de solutions de détection intelligents pour les applications industrielles. Notre gamme unique de produits et de services vous fournit tous les outils dont vous avez besoin pour la gestion sûre et efficace de vos processus, la protection des personnes contre les accidents et la prévention des dommages environnementaux.

Nous possédons une vaste expérience dans de nombreux secteurs et connaissons vos processus et vos exigences. Nous sommes en mesure de vous proposer les capteurs intelligents qui répondent parfaitement à vos besoins. Nos solutions systèmes sont testées et améliorées dans des centres d'application situés en Europe, en Asie et en Amérique du Nord afin de satisfaire pleinement nos clients. Cette rigueur a fait de notre entreprise un fournisseur et partenaire de développement fiable.

Nous proposons également une gamme complète de services : les SICK LifeTime Services vous accompagnent tout au long du cycle de vie de vos machines et vous garantissent sécurité et productivité.

**C'est ainsi que nous concevons la détection intelligente.**

## DANS LE MONDE ENTIER, PRÈS DE CHEZ VOUS :

Interlocuteurs et autres sites sur → [www.sick.com](http://www.sick.com)