



WLG4S-3P3232H

W4

CAPTEURS PHOTOÉLECTRIQUES

SICK
Sensor Intelligence.



informations de commande

| type | référence |
|---------------|-----------|
| WLG4S-3P3232H | 1048120 |

Autres modèles d'appareil et accessoires → www.sick.com/W4

illustration non contractuelle



caractéristiques techniques détaillées

Caractéristiques

| | |
|---|--|
| Principe de fonctionnement | Barrière réflex |
| Principe de fonctionnement, détail | Sans distance minimale réflecteur (autocollimation/optique coaxiale) |
| Distance de commutation max. | 0 m ... 5 m ¹⁾ |
| Distance de commutation | 0 m ... 3 m ¹⁾ |
| Filtres de polarisation | Oui |
| Faisceau de l'émetteur | |
| Source d'émission | LED PinPoint ²⁾ |
| Type de lumière | Lumière rouge visible |
| Taille du spot lumineux (distance) | Ø 45 mm (1,5 m) |
| Caractéristiques LED | |
| Longueur d'onde | 650 nm |
| Réglage | Touche d'apprentissage simple |
| Applications spéciales | Environnements humides et hygiéniques, détection d'objets transparents |
| Forme du boîtier | Hygiène |
| AutoAdapt | ✓ |

¹⁾ Réflecteur PL80A.

²⁾ Durée de vie moyenne de 100.000 h à T_U = + 25 °C.

Grandeurs caractéristiques relatives à la sécurité

| | |
|--|--------------|
| MTTF_D | 1.215 années |
| DC_{avg} | 0 % |
| T_M (durée d'utilisation) | 20 années |

Électrique

| | |
|--|---|
| Tension d'alimentation U_B | 10 V DC ... 30 V DC ¹⁾ |
| Ondulation résiduelle | < 5 V _{SS} ²⁾ |
| Consommation | 30 mA ³⁾ |
| Classe de protection | III |
| Sortie numérique | |
| Type | PNP |
| Type de commutation | Commutation claire/sombre |
| Courant de sortie I _{max.} | ≤ 100 mA |
| Temps de réponse | < 0,5 ms ⁴⁾ |
| Fréquence de commutation | 1.000 Hz ⁵⁾ |
| Atténuation sur le faisceau lumineux | > 8 % |
| Fonction de commutation | Antivalent |
| Protections électriques | A ⁶⁾ B ⁷⁾ C ⁸⁾ |

¹⁾ Valeurs limites, protection contre l'inversion de polarité. fonctionnement en réseau protégé contre les courts-circuits : max. 8 A.

²⁾ Ne doit pas être supérieur ou inférieur aux valeurs de tolérance U_v.

³⁾ Sans charge.

⁴⁾ Durée du signal sur charge ohmique.

⁵⁾ Pour un rapport clair/sombre de 1:1.

⁶⁾ A = raccordements U_v protégés contre les inversions de polarité.

⁷⁾ B = entrées et sorties protégées contre les inversions de polarité.

⁸⁾ C = suppression des impulsions parasites.

Mécanique

| | |
|-------------------------------|---|
| Forme | Rectangulaire |
| Conception, détail | Slim |
| Dimensions (l x H x P) | 15,25 mm x 63,2 mm x 22,15 mm |
| Raccordement | Câble avec connecteur mâle M8, 4 pôles ^{1) 2)} |
| Raccordement, détail | |
| Longueur de câble (L) | 150 mm ²⁾ |
| Matériau | |
| Boîtier | Métal, acier inoxydable V4A (1.4404, 316L) |
| Vitre frontale | Plastique, PMMA |
| Câble | Plastique, PVC |
| Poids | 50 g |

¹⁾ Couple de serrage max. : 0,6 Nm.

²⁾ Ne pas déformer le câble si la température est inférieure à 0 °C.

Caractéristiques ambiantes

| | |
|-----------------------------|----------------------|
| Indice de protection | IP66 IP67 IP68 |
|-----------------------------|----------------------|

¹⁾ Pour U_v ≤ 24 V et I_a < 30 mA.

| | |
|---|--|
| | IP69K |
| Température de fonctionnement | -30 °C ... +70 °C ¹⁾ -30 °C ... +60 °C |
| Température ambiante d'entreposage | -30 °C ... +75 °C |
| Fichier UL n° | FDA, n° UL NRKH.E181493 & n° cUL NRKH7.E181493 |

¹⁾ Pour $I_v \leq 24$ V et $I_a < 30$ mA.

Certifications

| | |
|--|---|
| EU declaration of conformity | ✓ |
| UK declaration of conformity | ✓ |
| ACMA declaration of conformity | ✓ |
| Moroccan declaration of conformity | ✓ |
| China RoHS | ✓ |
| ECOLAB certificate | ✓ |
| Photobiological safety (DIN EN 62471) certificate | ✓ |

Classifications

| | |
|-----------------------|----------|
| ECLASS 5.0 | 27270902 |
| ECLASS 5.1.4 | 27270902 |
| ECLASS 6.0 | 27270902 |
| ECLASS 6.2 | 27270902 |
| ECLASS 7.0 | 27270902 |
| ECLASS 8.0 | 27270902 |
| ECLASS 8.1 | 27270902 |
| ECLASS 9.0 | 27270902 |
| ECLASS 10.0 | 27270902 |
| ECLASS 11.0 | 27270902 |
| ECLASS 12.0 | 27270902 |
| ETIM 5.0 | EC002717 |
| ETIM 6.0 | EC002717 |
| ETIM 7.0 | EC002717 |
| ETIM 8.0 | EC002717 |
| UNSPSC 16.0901 | 39121528 |

Mode de raccordement



Schéma de raccordement Cd-083



Caractéristique WL4S-3, WLG4S-3, 5 m

Operating reserve

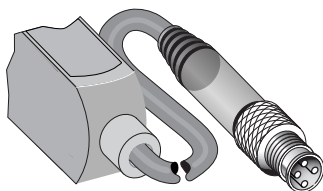
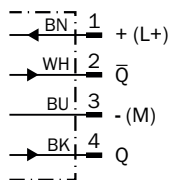
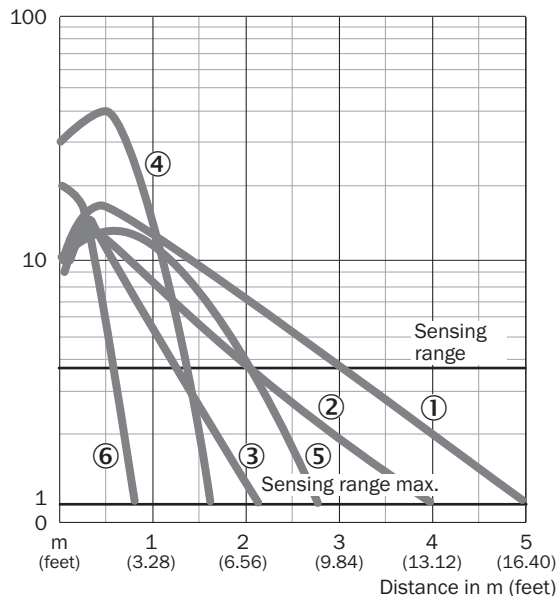

- ① réflecteur PL80A
- ② réflecteur PL40A
- ③ réflecteur PL20A
- ④ réflecteur PL10F
- ⑤ réflecteur P250 CHEM
- ⑥ bande réflecteur REF-IRF-56

Graphique de la portée WL4S-3, WLG4S-3, 5 m

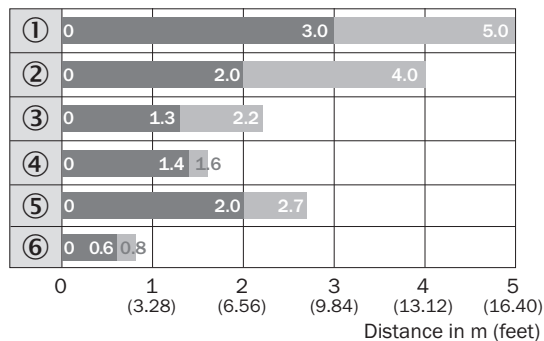

■ Sensing range ■ Sensing range max.

- ① réflecteur PL80A
- ② réflecteur PL40A
- ③ réflecteur PL20A
- ④ réflecteur PL10F
- ⑤ réflecteur P250 CHEM
- ⑥ bande réflecteur REF-IRF-56

Plan coté WL4S-3H, WLG4S-3H, avec bouton d'apprentissage

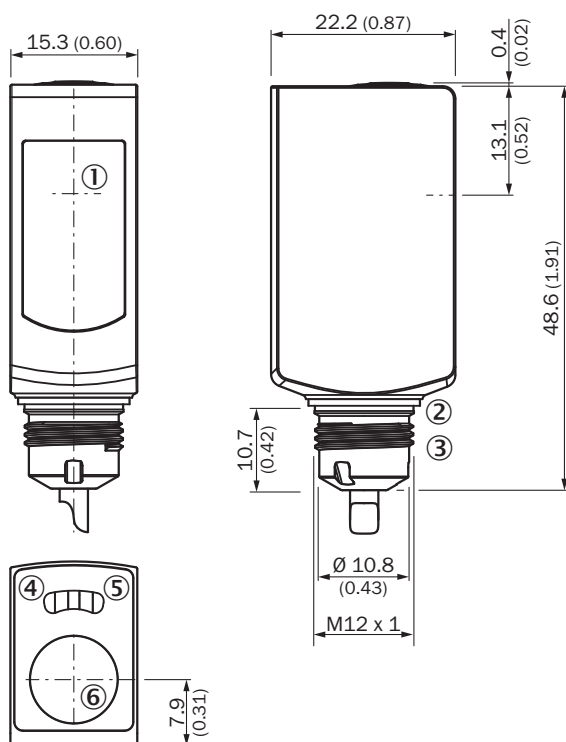



Dimensions en mm (inch)

- ① centre de l'axe optique
- ② joint d'étanchéité (couple de serrage 6 Nm)
- ③ raccordement connecteur mâle M12
- ④ LED d'état jaune : état réception de lumière
- ⑤ tension d'alimentation active
- ⑥ Touche d'apprentissage

accessoires recommandés

Autres modèles d'appareil et accessoires → www.sick.com/W4

| | description succincte | type | référence |
|---|--|-----------------|-----------|
| réflecteurs et optique | | | |
|  | <ul style="list-style-type: none"> Description: Résistant aux produits chimiques, à visser Dimensions: 52 mm 61 mm Température de fonctionnement: -20 °C ... +140 °C | P250 CHEM | 5321097 |
| connecteurs et câbles | | | |
|  | <ul style="list-style-type: none"> Description: Câble capteur / actionneur, non blindé Mode de raccordement tête A: Connecteur femelle, M8, 4 pôles, droit Mode de raccordement tête B: Extrémité de câble ouverte Type de signal: Câble capteur / actionneur Câble: 5 m, 4 fils, PP Raccordement: Extrémité de câble ouverte Remarque: Ce produit résiste généralement aux produits de nettoyage chimiques (voir Ecolab) et à d'autres produits comme le H2O2, le CH2O2. Avant utilisation, vérifier la résistance du matériau aux produits de nettoyage à utiliser., Résistant à l'acide lactique et au peroxyde d'hydrogène (H2O2) Domaine d'utilisation: Environnements humides et hygiéniques, Mode chaîne porte-câble, robots, Résistance au cintrage à froid, Résistance à l'eau de mer | DOL-0804-G05MRN | 6058511 |
|  | <ul style="list-style-type: none"> Description: Câble capteur / actionneur, non blindé Mode de raccordement tête A: Connecteur femelle, M8, 4 pôles, droit Mode de raccordement tête B: Extrémité de câble ouverte Type de signal: Câble capteur / actionneur Câble: 5 m, 4 fils, PVC Raccordement: Extrémité de câble ouverte Remarque: Ce produit résiste généralement aux produits de nettoyage chimiques (voir Ecolab). Nous vous prions de ne pas utiliser d'autres produits de nettoyage, N'est pas résistant à l'acide lactique ni au peroxyde d'hydrogène (H2O2) Domaine d'utilisation: Zones non sollicitées, Environnements humides et hygiéniques, Domaine de produit chimique | DOL-0804-G05MNI | 6059194 |

SICK EN BREF

SICK est l'un des principaux fabricants de capteurs et de solutions de détection intelligents pour les applications industrielles. Notre gamme unique de produits et de services vous fournit tous les outils dont vous avez besoin pour la gestion sûre et efficace de vos processus, la protection des personnes contre les accidents et la prévention des dommages environnementaux.

Nous possédons une vaste expérience dans de nombreux secteurs et connaissons vos processus et vos exigences. Nous sommes en mesure de vous proposer les capteurs intelligents qui répondent parfaitement à vos besoins. Nos solutions systèmes sont testées et améliorées dans des centres d'application situés en Europe, en Asie et en Amérique du Nord afin de satisfaire pleinement nos clients. Cette rigueur a fait de notre entreprise un fournisseur et partenaire de développement fiable.

Nous proposons également une gamme complète de services : les SICK LifeTime Services vous accompagnent tout au long du cycle de vie de vos machines et vous garantissent sécurité et productivité.

C'est ainsi que nous concevons la détection intelligente.

DANS LE MONDE ENTIER, PRÈS DE CHEZ VOUS :

Interlocuteurs et autres sites sur → www.sick.com