

CKS36-afb40005

CKS36

SYSTÈMES FEEDBACK-MOTEUR

SICK
Sensor Intelligence.

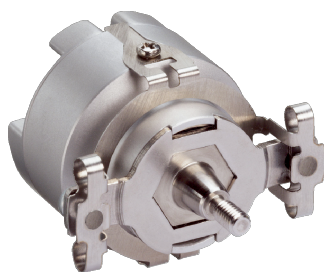

illustration non contractuelle



informations de commande

type	référence
CKS36-AFB40005	1035535

Autres modèles d'appareil et accessoires → www.sick.com/CKS36

caractéristiques techniques détaillées

Performance

Nombre de tours, en valeur absolue	1
Nombre de traits par tour	1.024
Pas de mesure	90° /Nombre de traits
Signaux de commutation	5 paires de pôles (selon EIA 422)
Largeur d'impulsion de mise à zéro	90°
Signal de référence, nombre	1
Signal de référence, position	90° ou 180° configurable, liaison électrique, logique avec A et B
Déviations du pas de mesure	± 0,035°
Vitesse de fonctionnement	≤ 12.000 min ⁻¹ , vitesse de fonctionnement jusqu'à laquelle les signaux de sortie sont fiables

Interfaces

Interface de communication	Incrémental
-----------------------------------	-------------

Électrique

Mode de raccordement	Connecteur mâle, 20 pôles, axial
Tension d'alimentation	4,5 V DC ... 5,5 V DC
Consommation	< 60 mA ¹⁾
Fréquence de sortie maximale	≤ 400 kHz

¹⁾ Sans charge.

Mécanique

Exécution de l'axe	Axe conique
Type de bride / bras de couple	Support de tôle à ressort
Dimensions	Voir le plan coté
Poids	+ 0,065 kg
Moment d'inertie du rotor	4,5 gcm ²

¹⁾ Tenir compte d'un autoréchauffement de 1,1 K par 1.000 min⁻¹ lors de la détermination de la plage de température de fonctionnement.

Vitesse de fonctionnement	12.000 min ⁻¹ ¹⁾
Accélération angulaire	≤ 500.000 rad/s ²
Couple de fonctionnement	0,2 Ncm
Couple de démarrage	+ 0,3 Ncm
Mouvement admissible de l'arbre statique	± 0,5 mm, ± 0,2 mm radial, axial
Mouvement admissible de l'arbre dynamique	± 0,1 mm radial ± 0,1 mm axial
Durée de vie des roulements à billes	3,6 x 10 ⁹ tours

¹⁾ Tenir compte d'un autoréchauffement de 1,1 K par 1.000 min⁻¹ lors de la détermination de la plage de température de fonctionnement.

Caractéristiques ambiantes

Plage de température de fonctionnement	-20 °C ... +110 °C
Plage de température de stockage	-40 °C ... +125 °C, sans emballage
Humidité relative/condensation	90 %, condensation inadmissible
Résistance aux chocs	100 g, 6 ms (selon EN 60068-2-27)
Plage de fréquence de la résistance aux vibrations	50 g, 10 Hz ... 2.000 Hz (EN 60068-2-6)
CEM	Selon EN 61000-6-2 et EN 61000-6-3 ¹⁾
Indice de protection	IP50, quand contre-connecteur enfiché et capot fermé (CEI 60529)

¹⁾ La CEM est garantie conformément aux normes mentionnées si le système de Feedback-moteur est monté dans un boîtier électroconducteur relié à la mise à la terre centrale du régulateur de moteur via un blindage du câble. Le raccordement GND (0 V) de la tension d'alimentation y est également relié à la terre. Lors de l'utilisation d'autres concepts de blindage, l'utilisateur doit exécuter ses propres tests.

Certifications

EU declaration of conformity	✓
UK declaration of conformity	✓
ACMA declaration of conformity	✓
Moroccan declaration of conformity	✓
China RoHS	✓

Classifications

ECLASS 5.0	27270501
ECLASS 5.1.4	27270501
ECLASS 6.0	27270590
ECLASS 6.2	27270590
ECLASS 7.0	27270501
ECLASS 8.0	27270501
ECLASS 8.1	27270501
ECLASS 9.0	27270501
ECLASS 10.0	27273805
ECLASS 11.0	27273901
ECLASS 12.0	27273901
ETIM 5.0	EC001486
ETIM 6.0	EC001486

Affectation des broches

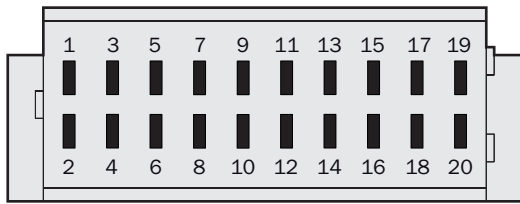

Diagrammes À vitesse constante, avec vue face à l'arbre d'entrée et rotation dans le sens horaire

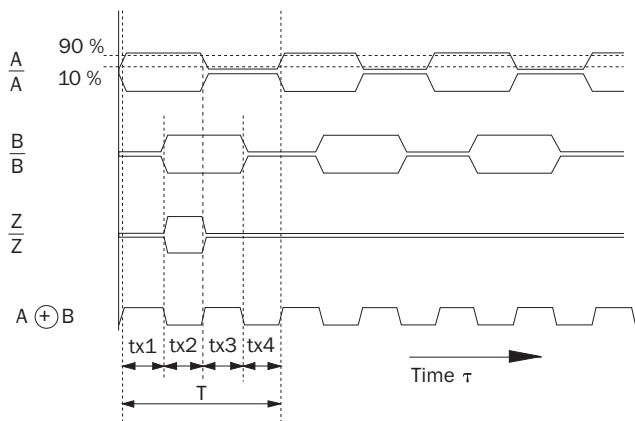

At constant rotational speed with regard to the input shaft and rotation in clockwise direction.

By connecting the two signals A and B, an output signal arises whose period durations $tx1 \dots tx4$ have varying lengths.

The differences are determined:

- by the pulse/pause ratio tolerance of the individual channels
- by the tolerance in the 90° phase shift between A and B
- by the frequency

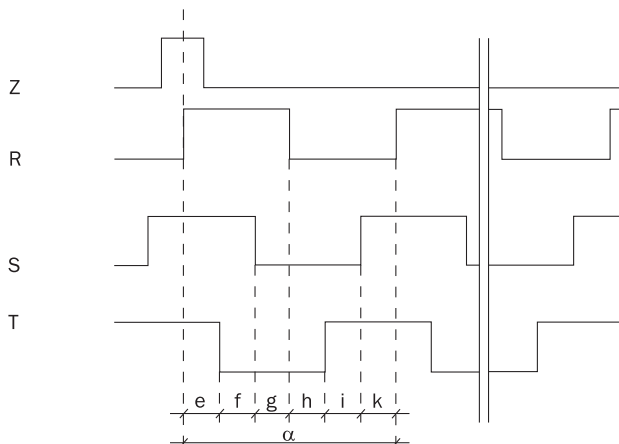

The times $tx1 \dots tx4$ ideally have to amount to $1/4$ of the particular period duration T . The typical output frequency of the encoder is defined so that the max. time tx is smaller than $1.5 \times T/4$.

Diagrammes



accessoires recommandés

Autres modèles d'appareil et accessoires → www.sick.com/CKS36

	description succincte	type	référence
connecteurs et câbles			
	<ul style="list-style-type: none"> • Mode de raccordement tête A: Connecteur femelle, JST, 8 pôles, droit • Mode de raccordement tête B: Connecteur mâle, M23, 17 pôles, droit • Type de signal: Incrémental • Câble: 1 m, 8 fils • Description: Incrémental, non blindé 	DSL-2317-G01MJB7	2071332
	<ul style="list-style-type: none"> • Mode de raccordement tête A: Connecteur femelle, bornier, 8 pôles, droit • Mode de raccordement tête B: Connecteur mâle, M23, 17 pôles, droit • Type de signal: Incrémental • Câble: 1 m, 8 fils • Description: Incrémental, non blindé 	DSL-2317-G01MJC7	2071331
	<ul style="list-style-type: none"> • Mode de raccordement tête A: Connecteur femelle, tresse, 14 pôles, droit • Mode de raccordement tête B: Extrémité de câble ouverte • Type de signal: Incrémental • Câble: 0,2 m, 14 fils • Description: Incrémental, non blindé 	DOL-1J14-G0M2XB7	6030948
technique de fixation			
	<ul style="list-style-type: none"> • Description: Outil de montage 	BEF-MW-SKX36	2031079
appareils de programmation			
	<ul style="list-style-type: none"> • Segment de produits: Appareils de programmation • Famille de produits: PGT-11-S • Description: Outil de programmation sVip@ LAN pour tous les systèmes Feedback-moteur • Contenu de la livraison: 1 outil de programmation PGT-11-S LAN, 1 bloc d'alimentation 100-240 V CA / 12 V CC, adaptateur primaire (Europe, UK, USA/Japon, Australie), câble Ethernet 3 m 	PGT-11-S LAN	1057324

SICK EN BREF

SICK est l'un des principaux fabricants de capteurs et de solutions de détection intelligents pour les applications industrielles. Notre gamme unique de produits et de services vous fournit tous les outils dont vous avez besoin pour la gestion sûre et efficace de vos processus, la protection des personnes contre les accidents et la prévention des dommages environnementaux.

Nous possédons une vaste expérience dans de nombreux secteurs et connaissons vos processus et vos exigences. Nous sommes en mesure de vous proposer les capteurs intelligents qui répondent parfaitement à vos besoins. Nos solutions systèmes sont testées et améliorées dans des centres d'application situés en Europe, en Asie et en Amérique du Nord afin de satisfaire pleinement nos clients. Cette rigueur a fait de notre entreprise un fournisseur et partenaire de développement fiable.

Nous proposons également une gamme complète de services : les SICK LifeTime Services vous accompagnent tout au long du cycle de vie de vos machines et vous garantissent sécurité et productivité.

C'est ainsi que nous concevons la détection intelligente.

DANS LE MONDE ENTIER, PRÈS DE CHEZ VOUS :

Interlocuteurs et autres sites sur → www.sick.com