





illustration non contractuelle



## informations de commande

type	référence
PLG3-270F431	1029130

Autres modèles d'appareil et accessoires → [www.sick.com/PLG](http://www.sick.com/PLG)

## caractéristiques techniques détaillées

### Caractéristiques

<b>Principe du capteur</b>	Barrière réflex
<b>Plus petit objet détectable (MDO)</b>	35 mm <sup>1)</sup>
<b>Entraxe des faisceaux</b>	30 mm
<b>Nombre de faisceaux</b>	10
<b>Hauteur de détection</b>	270 mm

<sup>1)</sup> See characteristic curve.

### Mécanique/électronique

<b>Longueur d'onde</b>	650 nm
<b>Tension d'alimentation <math>U_V</math></b>	CC 15 V ... 30 V <sup>1)</sup>
<b>Consommation électrique émetteur</b>	< 45 mA
<b>Ondulation résiduelle</b>	< 5 V <sub>SS</sub>
<b>Courant de sortie <math>I_{max}</math></b>	≤ 100 mA
<b>Charge de sortie, capacitive</b>	100 nF
<b>Charge de sortie, inductive</b>	1 H
<b>Durée d'initialisation</b>	0,6 s
<b>Sortie de commutation</b>	PNP <sup>2)</sup>
<b>Mode sortie</b>	Q commutation sombre <sup>3)</sup>
<b>Consommation électrique LED job</b>	10 mA <sup>1)</sup>
<b>Dimensions (l x H x P)</b>	19,2 mm x 349,8 mm x 36,6 mm

<sup>1)</sup> Valeurs standard.

<sup>2)</sup> Q.

<sup>3)</sup> Q = activée quand au moins un faisceau est interrompu, /Q = activée quand tous les faisceaux sont libres.

<b>Mode de raccordement</b>	Câble avec connecteur mâle M12, 4 pôles, 280 mm
<b>Matériau du boîtier</b>	Aluminium
<b>Affichage</b>	LED
<b>Indice de protection</b>	IP54
<b>Protections électriques</b>	Raccordements U <sub>V</sub> protégés contre l'inversion de polarité Sortie Q protégée contre les courts-circuits Suppression des impulsions parasites
<b>Classe de protection</b>	III
<b>Poids</b>	350 g
<b>Vitre frontale</b>	PMMA

<sup>1)</sup> Valeurs standard.

<sup>2)</sup> Q.

<sup>3)</sup> Q = activée quand au moins un faisceau est interrompu, /Q = activée quand tous les faisceaux sont libres.

## Performance

<b>Portée maximale</b>	2 m
<b>Portée minimale</b>	≥ 110 mm
<b>Portée de travail</b>	1,3 m
<b>Temps de réponse</b>	< 80 ms <sup>1)</sup>

<sup>1)</sup> Avec charge ohmique.

## Caractéristiques ambiantes

<b>Immunité aux chocs</b>	10 g / DIN EN 60068-2-29 / 16 ms
<b>Immunité aux vibrations</b>	5 g, 10 Hz ... 55 Hz (CEI 68-2-6)
<b>CEM</b>	EN 60947-5-2
<b>Température de fonctionnement</b>	-10 °C ... +55 °C
<b>Température ambiante d'entreposage</b>	-40 °C ... +70 °C

## Classifications

<b>ECLASS 5.0</b>	27270910
<b>ECLASS 5.1.4</b>	27270910
<b>ECLASS 6.0</b>	27270910
<b>ECLASS 6.2</b>	27270910
<b>ECLASS 7.0</b>	27270910
<b>ECLASS 8.0</b>	27270910
<b>ECLASS 8.1</b>	27270910
<b>ECLASS 9.0</b>	27270910
<b>ECLASS 10.0</b>	27270910
<b>ECLASS 11.0</b>	27270910
<b>ECLASS 12.0</b>	27270910
<b>ETIM 5.0</b>	EC002549
<b>ETIM 6.0</b>	EC002549
<b>ETIM 7.0</b>	EC002549
<b>ETIM 8.0</b>	EC002549

<b>UNSPSC 16.0901</b>	39121528
-----------------------	----------

Certifications

<b>EU declaration of conformity</b>	✓
<b>UK declaration of conformity</b>	✓
<b>ACMA declaration of conformity</b>	✓
<b>Moroccan declaration of conformity</b>	✓
<b>China RoHS</b>	✓
<b>Photobiological safety (IEC EN 62471)</b>	✓

Plan coté PLG3

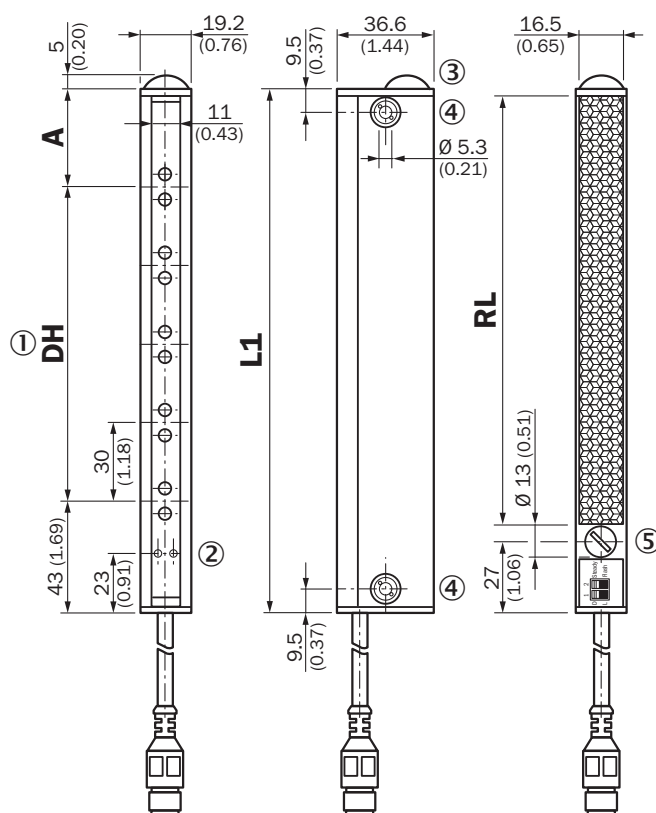

DH	A	L1	RL
<b>120 (4.72)</b>	36 (1.42)	199.8 (7.87)	162 (6.38)
<b>210 (8.27)</b>	26 (1.02)	279.8 (11.02)	242 (9.53)
<b>270 (10.63)</b>	36 (1.42)	349.8 (13.77)	312 (12.28)
<b>360 (14.17)</b>	26 (1.02)	429.8 (16.92)	392 (15.43)
<b>420 (16.54)</b>	36 (1.42)	499.8 (19.68)	462 (18.19)

Dimensions en mm (inch)

- ① hauteur de détection (DH)
- ② indication Power on : vert ; état du faisceau : jaune
- ③ LED d'état, verte
- ④ trou de fixation Ø 5,3 mm
- ⑤ commutateurs de configuration

## Mode et schéma de raccordement

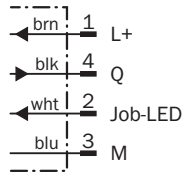
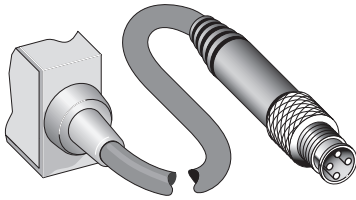

## Possibilités de réglage PLG3

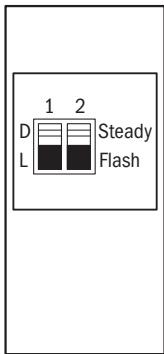

### Configuration over switches

Switch 1		
D	Output active, in case of blocked beams	
L	Output inactive, in case of blocked beams	
Switch 2	Steady	Job-LED steady
Flash	Job-LED flashes, 3 Hz	

fonctions spécifiques

**Easy installation**

**1. Easy mounting on to different profiles**

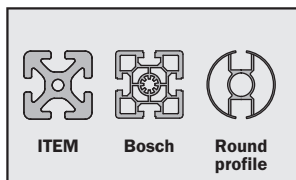

The light grid can be mounted on different profiles, e.g. ITEM, Bosch, round profile.

**2. Easy installation with slot nuts**



The PLG can easily be mounted on the profile with slot nuts.

**Plug & play**

**1. Plug in and tighten the ring of the connector**

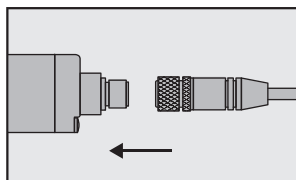

**2. Device is ready for use**

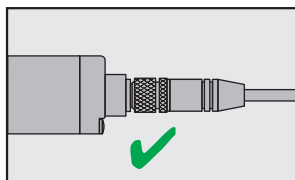

caractéristique : portée

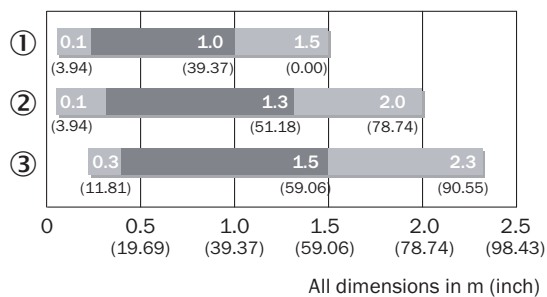

■ Working range ■ Min./max. range



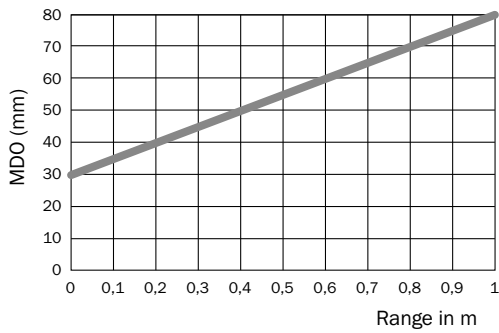

- ① REF-PLG
- ② réflecteur PL150
- ③ réflecteur PL180

## Capacité de détection PLG3



## accessoires recommandés

Autres modèles d'appareil et accessoires → [www.sick.com/PLG](http://www.sick.com/PLG)

	description succincte	type	référence
<b>réflecteurs et optique</b>			
	<ul style="list-style-type: none"> <li><b>Description:</b> Film rétro réfléchissant sur profilé aluminium, 16,5 mm x 344,3 mm, fixation 2 trous</li> <li><b>Température de fonctionnement:</b> -25 °C ... +65 °C</li> </ul>	REF-PLG270	1029198
	<ul style="list-style-type: none"> <li><b>Description:</b> Autocollant, longueur sur mesure à partir du rouleau</li> <li><b>Dimensions:</b> 2,5 cm 22,8 m</li> <li><b>Température de fonctionnement:</b> -20 °C ... +60 °C</li> </ul>	REF-PLUS-R25-K	4051184
<b>technique de fixation</b>			
	<ul style="list-style-type: none"> <li><b>Description:</b> Ecrou coulissant avec bille sur ressort pour profilé ITEM, pour chaque : 2 x rainures de 6 et 8 mm, y compris accessoires de fixation</li> <li><b>Contenu de la livraison:</b> 2 rainures 6 et 2 rainures 8 avec matériel de fixation</li> </ul>	BEF-NSIT-PLG	2041045
<b>connecteurs et câbles</b>			
	<ul style="list-style-type: none"> <li><b>Mode de raccordement tête A:</b> Connecteur femelle, M12, 4 pôles, droit, Codage A</li> <li><b>Mode de raccordement tête B:</b> Extrémité de câble ouverte</li> <li><b>Type de signal:</b> Câble capteur / actionneur</li> <li><b>Câble:</b> 5 m, 4 fils, PVC</li> <li><b>Description:</b> Câble capteur / actionneur, non blindé</li> <li><b>Domaine d'utilisation:</b> Zones non sollicitées, Domaine de produit chimique</li> </ul>	YF2A14-050VB3X-LEAX	2096235

## SICK EN BREF

SICK est l'un des principaux fabricants de capteurs et de solutions de détection intelligents pour les applications industrielles. Notre gamme unique de produits et de services vous fournit tous les outils dont vous avez besoin pour la gestion sûre et efficace de vos processus, la protection des personnes contre les accidents et la prévention des dommages environnementaux.

Nous possédons une vaste expérience dans de nombreux secteurs et connaissons vos processus et vos exigences. Nous sommes en mesure de vous proposer les capteurs intelligents qui répondent parfaitement à vos besoins. Nos solutions systèmes sont testées et améliorées dans des centres d'application situés en Europe, en Asie et en Amérique du Nord afin de satisfaire pleinement nos clients. Cette rigueur a fait de notre entreprise un fournisseur et partenaire de développement fiable.

Nous proposons également une gamme complète de services : les SICK LifeTime Services vous accompagnent tout au long du cycle de vie de vos machines et vous garantissent sécurité et productivité.

**C'est ainsi que nous concevons la détection intelligente.**

## DANS LE MONDE ENTIER, PRÈS DE CHEZ VOUS :

Interlocuteurs et autres sites sur → [www.sick.com](http://www.sick.com)