



WS/WE34-B430S01

W34

CAPTEURS PHOTOÉLECTRIQUES

SICK
Sensor Intelligence.



informations de commande

type	référence
WS/WE34-B430S01	1025626

Autres modèles d'appareil et accessoires → www.sick.com/W34

illustration non contractuelle



caractéristiques techniques détaillées

Caractéristiques

Principe de fonctionnement	Barrière émetteur-récepteur
Dimensions (l x H x P)	27 mm x 92 mm x 70 mm
Forme du boîtier (émission de lumière)	Rectangulaire
Distance de commutation max.	0 m ... 60 m
Distance de commutation	0 m ... 50 m
Mise au point	Env. 1°
Type de lumière	Lumière rouge visible
Source d'émission	LED ¹⁾
Taille du spot lumineux (distance)	Ø 700 mm (50 m)
Angle d'émission	Env. 1°
Longueur d'onde	660 nm
Réglage	Potentiomètre
Caractéristiques spécifiques	Préréglé sur commutation sombre

¹⁾ Durée de vie moyenne de 100.000 h à T_U = + 25 °C.

Mécanique/électronique

Tension d'alimentation U_B	10 V DC ... 30 V DC ¹⁾
---------------------------------------------	-----------------------------------

- ¹⁾ Valeurs limites.
- ²⁾ Ne doit pas être supérieur ou inférieur aux valeurs de tolérance U_V.
- ³⁾ Préréglé sur commutation sombre.
- ⁴⁾ Durée du signal sur charge ohmique.
- ⁵⁾ Pour un rapport clair/sombre de 1:1.
- ⁶⁾ A = raccordements U_V protégés contre les inversions de polarité.
- ⁷⁾ C = suppression des impulsions parasites.
- ⁸⁾ D = sorties protégées contre les courts-circuits et les surcharges.
- ⁹⁾ Tension de mesure : 50 V CC.

Ondulation résiduelle	< 5 V _{SS} ²⁾
Consommation, émetteur	50 mA
Consommation, récepteur	40 mA
Sortie de commutation	NPN ³⁾ PNP
Type de commutation	Commutation claire, commutation sombre ³⁾
Type de commutation sélectionnable	Sélectionnable à l'aide du commutateur PNP / NPN, sélectionnable à l'aide du commutateur clair / sombre
Courant de sortie I_{max.}	≤ 100 mA
Temps de réponse	≤ 500 μs ⁴⁾
Fréquence de commutation	1.000 Hz ⁵⁾
Angle de réception	Env. 2,5°
Mode de raccordement	Connecteur M12, 4 pôles
Protections électriques	A ⁶⁾ C ⁷⁾ D ⁸⁾
Classe de protection	II ⁹⁾
Poids	280 g
Produit spécial	✓
Matériau du boîtier	Plastique, ABS
Indice de protection	IP67
Entrée test émetteur coupé	TE après 0 V
Température de fonctionnement	-40 °C ... +60 °C
Température ambiante d'entreposage	-40 °C ... +75 °C
Fichier UL n°	NRKH.E181493 & NRKH7.E181493
Références des composants	2022819 WS34-D430 2029521 WE34-B430S01

1) Valeurs limites.

2) Ne doit pas être supérieur ou inférieur aux valeurs de tolérance U_v.

3) Préréglé sur commutation sombre.

4) Durée du signal sur charge ohmique.

5) Pour un rapport clair/sombre de 1:1.

6) A = raccordements U_v protégés contre les inversions de polarité.

7) C = suppression des impulsions parasites.

8) D = sorties protégées contre les courts-circuits et les surcharges.

9) Tension de mesure : 50 V CC.

Certifications

EU declaration of conformity	✓
UK declaration of conformity	✓
ACMA declaration of conformity	✓
Moroccan declaration of conformity	✓
China RoHS	✓
Photobiological safety (DIN EN 62471) certificate	✓

Classifications

ECLASS 5.0	27270901
ECLASS 5.1.4	27270901
ECLASS 6.0	27270901
ECLASS 6.2	27270901
ECLASS 7.0	27270901
ECLASS 8.0	27270901
ECLASS 8.1	27270901
ECLASS 9.0	27270901
ECLASS 10.0	27270901
ECLASS 11.0	27270901
ECLASS 12.0	27270901
ETIM 5.0	EC002716
ETIM 6.0	EC002716
ETIM 7.0	EC002716
ETIM 8.0	EC002716
UNSPSC 16.0901	39121528

Possibilités de réglage

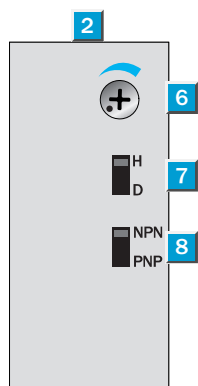

- ② témoin de réception
- ⑥ réglage de sensibilité
- ⑦ commutateur clair/sombre

Mode de raccordement



Schéma de raccordement Cd-118

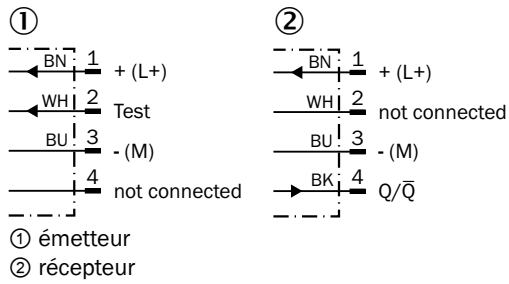

Caractéristique

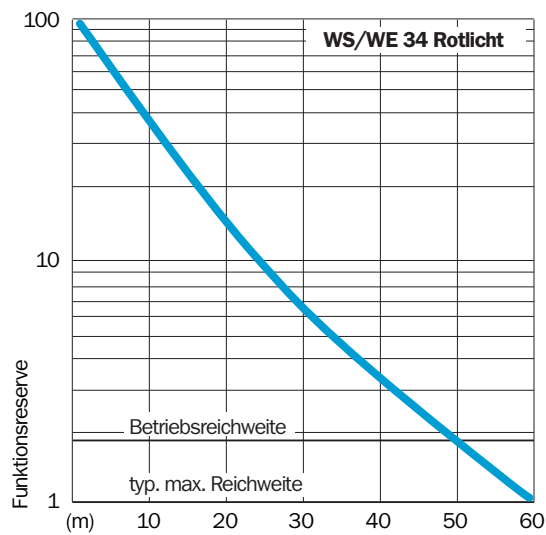

Graphique de la portée

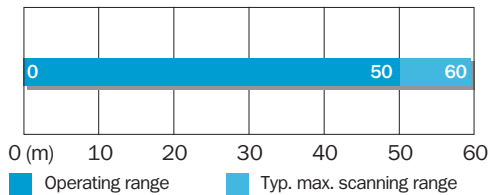

Plan coté

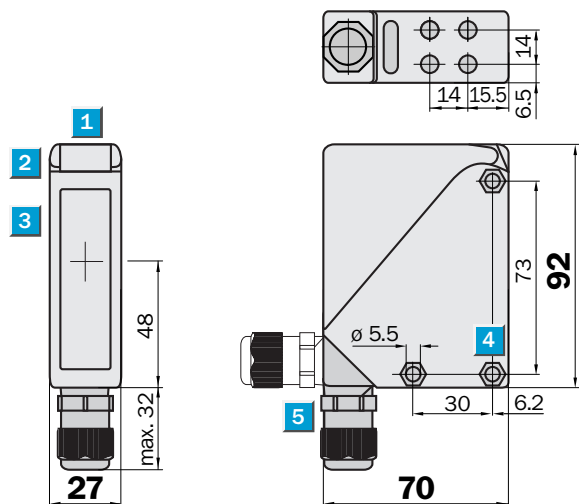



Dimensions en mm (inch)

- ① rainure d'alignement
- ② témoin de réception
- ③ centre de l'axe optique
- ④ trou traversant \varnothing 5,5 mm, des deux côtés pour écrou à six pans M5
- ⑤ presse-étoupe M16 ou connecteur mâle orientable à 90°

accessoires recommandés

Autres modèles d'appareil et accessoires → www.sick.com/W34

	description succincte	type	référence
technique de fixation			
	<ul style="list-style-type: none"> • Description: Équerre de fixation • Matériau: Acier inoxydable • Détails: Acier inoxydable (1.4301) • Contenu de la livraison: Avec matériel de fixation • Convient pour: W24-2, W34 	BEF-WN-W24	2015248
connecteurs et câbles			
	<ul style="list-style-type: none"> • Mode de raccordement tête A: Connecteur femelle, M12, 4 pôles, droit, Codage A • Mode de raccordement tête B: Extrémité de câble ouverte • Type de signal: Câble capteur / actionneur • Câble: 5 m, 4 fils, PVC • Description: Câble capteur / actionneur, non blindé • Domaine d'utilisation: Zones non sollicitées, Domaine de produit chimique 	YF2A14-050VB3X-LEAX	2096235
	<ul style="list-style-type: none"> • Mode de raccordement tête A: Connecteur mâle, M12, 4 pôles, droit, Codage A • Description: Non blindé • Raccordement: Borniers à vis • Section du conducteur admissible: \leq 0,75 mm² 	STE-1204-G	6009932

SICK EN BREF

SICK est l'un des principaux fabricants de capteurs et de solutions de détection intelligents pour les applications industrielles. Notre gamme unique de produits et de services vous fournit tous les outils dont vous avez besoin pour la gestion sûre et efficace de vos processus, la protection des personnes contre les accidents et la prévention des dommages environnementaux.

Nous possédons une vaste expérience dans de nombreux secteurs et connaissons vos processus et vos exigences. Nous sommes en mesure de vous proposer les capteurs intelligents qui répondent parfaitement à vos besoins. Nos solutions systèmes sont testées et améliorées dans des centres d'application situés en Europe, en Asie et en Amérique du Nord afin de satisfaire pleinement nos clients. Cette rigueur a fait de notre entreprise un fournisseur et partenaire de développement fiable.

Nous proposons également une gamme complète de services : les SICK LifeTime Services vous accompagnent tout au long du cycle de vie de vos machines et vous garantissent sécurité et productivité.

C'est ainsi que nous concevons la détection intelligente.

DANS LE MONDE ENTIER, PRÈS DE CHEZ VOUS :

Interlocuteurs et autres sites sur → www.sick.com