



# AS30-EBM314I220C00

AS30

ARRAY-SENSOREN

**SICK**  
Sensor Intelligence.



Abbildung kann abweichen



### Bestellinformationen

Typ	Artikelnr.
AS30-EBM314I220C00	1121315

im Lieferumfang enthalten: REF-AX-002 (1)

Weitere Geräteausführungen und Zubehör → [www.sick.com/AS30](http://www.sick.com/AS30)

### Technische Daten im Detail

#### Merkmale

<b>Sensorprinzip</b>	Tastersystem, Reflektorbetrieb
<b>Funktionsprinzip</b>	Bahnkantenregelung, Positionieren
<b>Funktionsprinzip (Voreinstellung)</b>	Bahnkantenregelung
<b>Gehäuseform</b>	Mittel
<b>Abmessungen (B x H x T)</b>	31 mm x 62 mm x 52,2 mm
<b>Lichtsender</b>	LED, weiß
<b>Lichtfleckgröße</b>	38,9 mm x 11,1 mm
<b>Wellenlänge</b>	400 nm ... 700 nm
<b>Arbeitsbereich</b>	20 mm ... 30 mm
<b>Messbereich</b>	20 mm
<b>Tastweite</b>	≤ 25 mm
<b>Kleinstes detektierbares Objekt (MDO)</b>	0,2 mm
<b>Linearität (Positionswert)</b>	± 2 %
<b>Auflösung</b>	1 µm
<b>Wiederholgenauigkeit</b>	0,03 mm <sup>1)</sup>
<b>Einstellung</b>	IO-Link, Display
<b>Teach-in Verfahren</b>	Kantenerkennung Bereichserfassung

<sup>1)</sup> Bezogen auf Tastweite.

<b>Ausgabezeit</b>	1 ms
<b>Sicherheitstechnische Kenngrößen</b>	
MTTF <sub>D</sub>	271 Jahre

<sup>1)</sup> Bezogen auf Tastweite.

## Schnittstellen

<b>IO-Link</b>	✓
VendorID	26
DeviceID HEX	0x80020B
DeviceID DEZ	8389131
<b>Zykluszeit</b>	> 1,1 ms

## Elektrik

<b>Versorgungsspannung</b>	18 V ... 30 V
<b>Restwelligkeit</b>	$\leq 5 \text{ V}^1$
<b>Stromaufnahme</b>	$< 3,1 \text{ W}^2$
<b>Initialisierungszeit</b>	0,48 s
<b>Schaltfrequenz</b>	500 Hz
<b>Schaltausgang</b>	Gegentakt: PNP/NPN
<b>Schaltausgang (Spannung)</b>	Gegentakt: PNP/NPN HIGH = $U_V - 3 \text{ V}$ / LOW $\leq 3 \text{ V}$
<b>Analogausgang</b>	4 mA ... 20 mA
<b>Auflösung Analogausgang</b>	12 bit
<b>Ausgaberate Analogausgang</b>	1 ms
<b>Ausgangsstrom <math>I_{\text{max}}</math></b>	$< 100 \text{ mA}$
<b>Schutzklasse</b>	III <sup>3)</sup>
<b>Schutzschaltungen</b>	$U_V$ -Anschlüsse verpolsicher Ausgang Q kurzschlussgeschützt Störimpulsunterdrückung
<b>Anschlussart</b>	Stecker M12, 5-polig

<sup>1)</sup> Darf  $U_V$ -Toleranzen nicht über- oder unterschreiten.

<sup>2)</sup> Ohne Last.

<sup>3)</sup>  $I_N = 2 \text{ A}$ .

## Mechanik

<b>Gehäusematerial</b>	Zinkdruckguss
<b>Werkstoff, Optik</b>	Antireflex-beschichtet
<b>Gewicht</b>	250 g

## Umgebungsdaten

<b>Umgebungstemperatur Betrieb</b>	-10 °C ... +55 °C
<b>Umgebungstemperatur Lager</b>	-25 °C ... +75 °C
<b>Schockbelastung</b>	Nach IEC 60068
<b>Schutzart</b>	IP67
<b>UL-File-Nr.</b>	NRKH.E181493 & NRKH7.E181493

### Smart Task

<b>Smart Task Bezeichnung</b>	Basis-Logik
<b>Logikfunktion</b>	Direkt UND ODER Fenster
<b>Schaltsignal</b>	
Schaltsignal Q <sub>L1</sub>	Schaltausgang
Schaltsignal Q <sub>L2</sub>	Schaltausgang

### Klassifikationen

<b>ECLASS 5.0</b>	27270906
<b>ECLASS 5.1.4</b>	27270906
<b>ECLASS 6.0</b>	27270906
<b>ECLASS 6.2</b>	27270906
<b>ECLASS 7.0</b>	27270906
<b>ECLASS 8.0</b>	27270906
<b>ECLASS 8.1</b>	27270906
<b>ECLASS 9.0</b>	27270906
<b>ECLASS 10.0</b>	27270906
<b>ECLASS 11.0</b>	27270906
<b>ECLASS 12.0</b>	27270906
<b>ETIM 5.0</b>	EC001820
<b>ETIM 6.0</b>	EC001820
<b>ETIM 7.0</b>	EC001820
<b>ETIM 8.0</b>	EC001820
<b>UNSPSC 16.0901</b>	39121528

### Zertifikate

<b>EU declaration of conformity</b>	✓
<b>UK declaration of conformity</b>	✓
<b>ACMA declaration of conformity</b>	✓
<b>Moroccan declaration of conformity</b>	✓
<b>China RoHS</b>	✓
<b>cULus certificate</b>	✓
<b>IO-Link certificate</b>	✓
<b>Photobiological safety (IEC EN 62471)</b>	✓
<b>Information according to Art. 3 of Data Act (Regulation EU 2023/2854)</b>	✓

## Maßzeichnung AS30-xxx31xxxxxxx

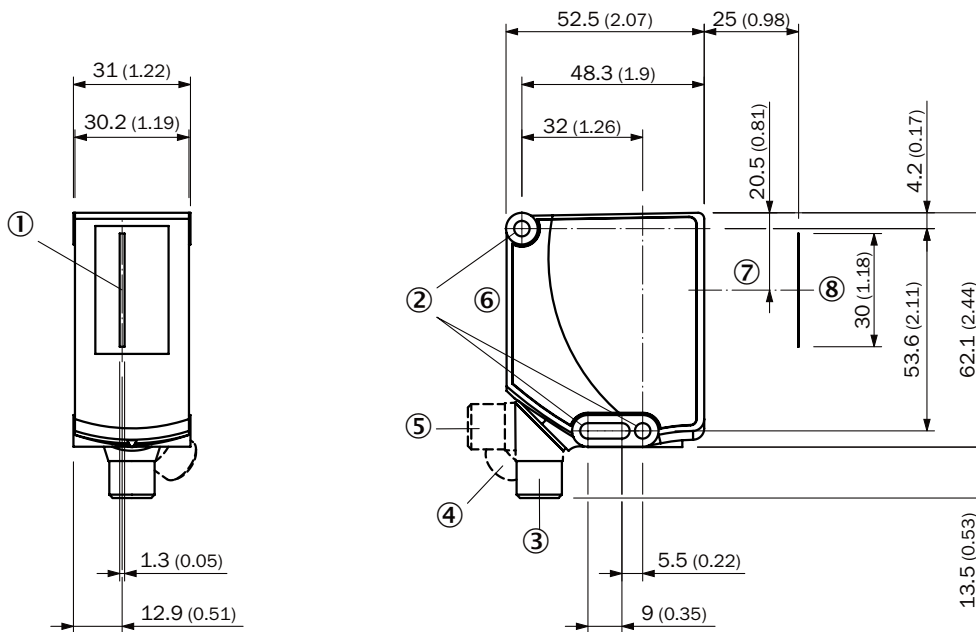

Maße in mm

- ① Mitte Sichtbereich
- ② Befestigungsbohrung
- ③ Stecker M12, Auslieferungszustand
- ④ Stecker M12, Endanschlag rechts
- ⑤ Stecker M12, Endanschlag links
- ⑥ Anzeige- und Einstellelemente
- ⑦ optische Achse
- ⑧ Sichtbereich

## Anzeige- und Einstellelemente

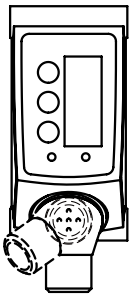



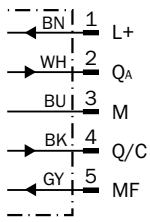







### Anschlusschema Cd-435



### Empfohlenes Zubehör

Weitere Geräteausführungen und Zubehör → [www.sick.com/AS30](http://www.sick.com/AS30)

	Kurzbeschreibung	Typ	Artikelnr.
<b>Befestigungstechnik</b>			
	<ul style="list-style-type: none"> <li><b>Beschreibung:</b> Halter für Reflektorfolie (Lieferumfang AS30) oder Zubehörreflektor. Einfach Ausrichtung und Einstellen der korrekten Tastweite.</li> <li><b>Material:</b> Stahl</li> <li><b>Details:</b> Stahl, verzinkt</li> <li><b>Lieferumfang:</b> Reflektorhalter, Schraubenset für AS30 und Reflektor PL25FA (5340878)</li> <li><b>Geeignet für:</b> AS30</li> </ul>	REFLECTOR-HOLDER SD25	2107380
	<ul style="list-style-type: none"> <li><b>Beschreibung:</b> Halter zur einfachen Montage der externen Beleuchtung ELA als Hintergrundbeleuchtung. Geeignet für alle AS30 Prime in der Tastweite 25 mm.</li> <li><b>Material:</b> Stahl</li> <li><b>Details:</b> Stahl, verzinkt</li> <li><b>Lieferumfang:</b> Montagehalter, Schraubenset für AS30 und ELA</li> <li><b>Geeignet für:</b> AS30, ELA, AS30</li> </ul>	SET FORK HOLDER ELA SD25	2134662
	<ul style="list-style-type: none"> <li><b>Beschreibung:</b> Platte K für Universalklemmhalter</li> <li><b>Material:</b> Stahl</li> <li><b>Details:</b> Stahl, verzinkt</li> <li><b>Lieferumfang:</b> Universalklemmhalter (2022726), Befestigungsmaterial</li> <li><b>Verwendbar für:</b> W11-2, W12-3, W14-2, W18-3, W23-2, W24-2, W27-3, W30, W32, W34, W36, PL50A, PL80A, P250, UC12, LUT3, KT2, KT5-2, KT8, CS8, DT2, DS30, DS40, W12-2 Laser, W16, W26, KT5</li> </ul>	BEF-KHS-K01	2022718
	<ul style="list-style-type: none"> <li><b>Material:</b> Aluminium</li> <li><b>Details:</b> Aluminium</li> <li><b>Lieferumfang:</b> Inklusive Befestigungsmaterial für den Sensor</li> <li><b>Verwendbar für:</b> Adapterplatte für AX20 zu AS30</li> </ul>	BEF-AP-AS30	2124602
<b>Steckverbinder und Leitungen</b>			
	<ul style="list-style-type: none"> <li><b>Anschlussart Kopf A:</b> Stecker, M12, 5-polig, gerade, A-codiert</li> <li><b>Beschreibung:</b> Ungeschirmt</li> <li><b>Anschlussstechnik:</b> Schraubklemmen</li> <li><b>Zulässiger Leiterquerschnitt:</b> ≤ 0,75 mm<sup>2</sup></li> <li><b>Hinweis:</b> Für Feldbustechnik</li> </ul>	STE-1205-G	6022083
	<ul style="list-style-type: none"> <li><b>Anschlussart Kopf A:</b> Dose, M12, 5-polig, gerade, A-codiert</li> <li><b>Anschlussart Kopf B:</b> Offenes Leitungsende</li> <li><b>Signalart:</b> Sensor-/Aktor-Leitung</li> <li><b>Leitung:</b> 5 m, 5-adrig, PVC</li> <li><b>Beschreibung:</b> Sensor-/Aktor-Leitung, ungeschirmt</li> <li><b>Einsatzbereich:</b> Chemikalienbereich, Unbelastete Zonen</li> </ul>	YF2A15-050V-B5XLEAX	2096240

	Kurzbeschreibung	Typ	Artikelnr.
Netzwerkgeräte			
		SIG200-0A0412200	1089794
		SIG200-0A0G12200	1102605
		IOLA2US-01101 (SiLink2 Master)	1061790
Reflektoren und Optik			
	<ul style="list-style-type: none"> <li>• <b>Beschreibung:</b> Feintripel, plan, geeignet für Lasersensoren</li> <li>• <b>Abmessungen:</b> 75 mm 25 mm</li> <li>• <b>Umgebungstemperatur Betrieb:</b> -30 °C ... +65 °C</li> </ul>	PL25FA	5340878

## SICK AUF EINEN BLICK

SICK ist einer der führenden Hersteller von intelligenten Sensoren und Sensorlösungen für industrielle Anwendungen. Ein einzigartiges Produkt- und Dienstleistungsspektrum schafft die perfekte Basis für sicheres und effizientes Steuern von Prozessen, für den Schutz von Menschen vor Unfällen und für die Vermeidung von Umweltschäden.

Wir verfügen über umfassende Erfahrung in vielfältigen Branchen und kennen ihre Prozesse und Anforderungen. So können wir mit intelligenten Sensoren genau das liefern, was unsere Kunden brauchen. In Applikationszentren in Europa, Asien und Nordamerika werden Systemlösungen kundenspezifisch getestet und optimiert. Das alles macht uns zu einem zuverlässigen Lieferanten und Entwicklungspartner.

Umfassende Dienstleistungen runden unser Angebot ab: SICK LifeTime Services unterstützen während des gesamten Maschinenlebenszyklus und sorgen für Sicherheit und Produktivität.

**Das ist für uns „Sensor Intelligence.“**

## WELTWEIT IN IHRER NÄHE:

Ansprechpartner und weitere Standorte → [www.sick.com](http://www.sick.com)