



MICS3-ABAZ55PZ1P01

microScan3

SICHERHEITSLASERSCANNER

SICK
Sensor Intelligence.



Abbildung kann abweichen



Bestellinformationen

Typ	Artikelnr.
MICS3-ABAZ55PZ1P01	1100406

Weitere Geräteausführungen und Zubehör → www.sick.com/microScan3

Technische Daten im Detail

Merkmale

Produktausführung	microScan3 Core - PROFINET
Ausführung	Sensor inklusive Systemstecker (auf der Unterseite vormontiert)
Einsatzbereich	Indoor
Schutzfeldreichweite	5,5 m
Warnfeldreichweite	40 m
Anzahl simultan überwachter Felder	≤ 4 ¹⁾
Anzahl Felder	8
Anzahl Überwachungsfälle	8
Scanwinkel	275°
Auflösung (konfigurierbar)	30 mm 40 mm 50 mm 70 mm 150 mm 200 mm
Winkelauflösung	0,39°
Ansprechzeit	95 ms
Schutzfeldzuschlag	65 mm

¹⁾ Schutz-, Warn- oder Konturerkennungsfelder.

Sicherheitstechnische Kenngrößen

Typ	Typ 3 (IEC 61496)
Sicherheits-Integritätslevel	SIL 2 (IEC 61508)
Kategorie	Kategorie 3 (EN ISO 13849)

Performance Level	PL d (EN ISO 13849)
PFH_D (mittlere Wahrscheinlichkeit eines Gefährdungsbringenden Ausfalls pro Stunde)	8,0 x 10 ⁻⁸
T_M (Gebrauchsdauer)	20 Jahre (EN ISO 13849)
Sicherer Zustand im Fehlerfall	Die Sicherheitsausgänge über Netzwerk sind logisch 0.

Funktionen

Wiederanlaufsperr	✓
Mehrfachauswertung	✓
Überwachungsfallumschaltung	✓
Simultane Überwachung	✓
Statische Schutzfeldumschaltung	✓
Sichere Konturerkennung	✓
Kontur als Referenz	✓
Integrierter Konfigurationsspeicher	✓
Messdatenausgabe	Über Ethernet

Schnittstellen

Anschlussart	
Spannungsversorgung	1 x Stecker M12, 4-polig, A-codiert
Feldbus, industrielles Netzwerk	2 x Dose M12, 4-polig, D-codiert
Ausgänge	
OSSD-Paare	0
Sicherheitsausgänge über Netzwerk	4
Art der Konfiguration	PC mit Safety Designer (Konfigurations- und Diagnosesoftware)
Konfigurations- und Diagnoseschnittstelle	USB 2.0, Mini-USB, Ethernet
Feldbus, industrielles Netzwerk	PROFINET
Protokoll	PROFIsafe
Unterstützte Protokollversionen	PROFINET-Spezifikation V2.3 PROFIsafe-Profil gemäß Spezifikation V2.6.1 PROFIsafe-Profil gemäß Spezifikation V2.4
GSDML	Gemäß GSDML-Spezifikation V2.33
Zykluszeit	1 ms, 2 ms, 4 ms, 8 ms, 16 ms ...
Conformance	Conformance Class C
Netzwerkmanagement	SNMP MIB-2 LLDP gemäß IEEE 802.1AB MRP-Client-Unterstützung
Netload	Netload Class III gemäß Security Level 1 Test
Switch-Eigenschaften	2-Port-Realtime-Switch konform zu IEEE 802
Port-Eigenschaften	100Base-TX Auto-Negotiation Auto-Crossover (MDIX) Auto-Polarity

Diagnosen	I&M-Datensätze 0 ... 5
	PROFINET-Alarme
Weitere Dienste	PROFInergy
	F_iPar_CRC
	Azyklische Read-/Write-Dienste zur Kommunikation via TCI
	SNTP (Client und Server)
Weitere Schnittstellen	TCP/IP-Kommunikation über Port 9000
Anzeigeelemente	Grafisches Farbdisplay, LEDs

Elektrik

Schutzklasse	III (EN 61140)
Versorgungsspannung U_v	24 V DC (16,8 V DC ... 30 V DC)
Leistungsaufnahme typisch	7,2 W

Mechanik

Abmessungen (B x H x T)	112 mm x 150,7 mm x 111,1 mm (ohne Systemstecker)
Gewicht	1,45 kg
Gehäusematerial	Aluminium
Gehäusefarbe	RAL 1021 (rapsgelb), RAL 9005 (schwarz)
Material der Optikhaube	Polycarbonat
Oberfläche der Optikhaube	Außenseite kratzhemmend beschichtet

Umgebungsdaten

Schutzart	IP65 (IEC 60529)
Fremdlichtunempfindlichkeit	≤ 40 klx (IEC 61496-3) ¹⁾
Betriebsumgebungstemperatur	-10 °C ... +50 °C
Lagertemperatur	-25 °C ... +70 °C
Schwingfestigkeit	IEC 60068-2-6, IEC 60068-2-64, IEC 60721-3-5, IEC TR 60721-4-3, IEC 61496-1, IEC 61496-3
	Klasse 5M1 (IEC 60721-3-5)
	3M4 (IEC TR 60721-4-3)
Schockfestigkeit	IEC 60068-2-27, IEC 60721-3-5, IEC TR 60721-4-3, IEC 61496-1, IEC 61496-3
	Klasse 5M1 (IEC 60721-3-5)
	3M4 (IEC TR 60721-4-3)
	Dauerschock 100 m/s ² , 16 ms
	150 m/s ² , 6 ms
EMV	IEC 61496-1, IEC 61000-6-2, IEC 61000-6-4

¹⁾ Typische Fremdlichtunempfindlichkeit, bei Fremdlichtquellen direkt in der Scanebene gemäß IEC 61496-3: ≤ 3 klx.

Sonstige Angaben

Lichtart	Gepulste Laserdiode
Wellenlänge	845 nm
Detektierbarer Remissionsgrad	1,8 % ... mehrere 1000 %
Laserklasse	1 (21 CFR 1040.10 und 1040.11, IEC 60825-1)

Zertifikate

EU declaration of conformity	✓
UK declaration of conformity	✓
ACMA declaration of conformity	✓
China RoHS	✓
cULus certificate	✓
Profinet certificate	✓
PROFIsafe certificate	✓
EC-Type-Examination approval	✓
China GB certificate	✓
PROFInergy certificate	✓
Information according to Art. 3 of Data Act (Regulation EU 2023/2854)	✓

Klassifikationen

ECLASS 5.0	27272705
ECLASS 5.1.4	27272705
ECLASS 6.0	27272705
ECLASS 6.2	27272705
ECLASS 7.0	27272705
ECLASS 8.0	27272705
ECLASS 8.1	27272705
ECLASS 9.0	27272705
ECLASS 10.0	27272705
ECLASS 11.0	27272705
ECLASS 12.0	27272705
ETIM 5.0	EC002550
ETIM 6.0	EC002550
ETIM 7.0	EC002550
ETIM 8.0	EC002550
UNSPSC 16.0901	39121528

Maßzeichnung

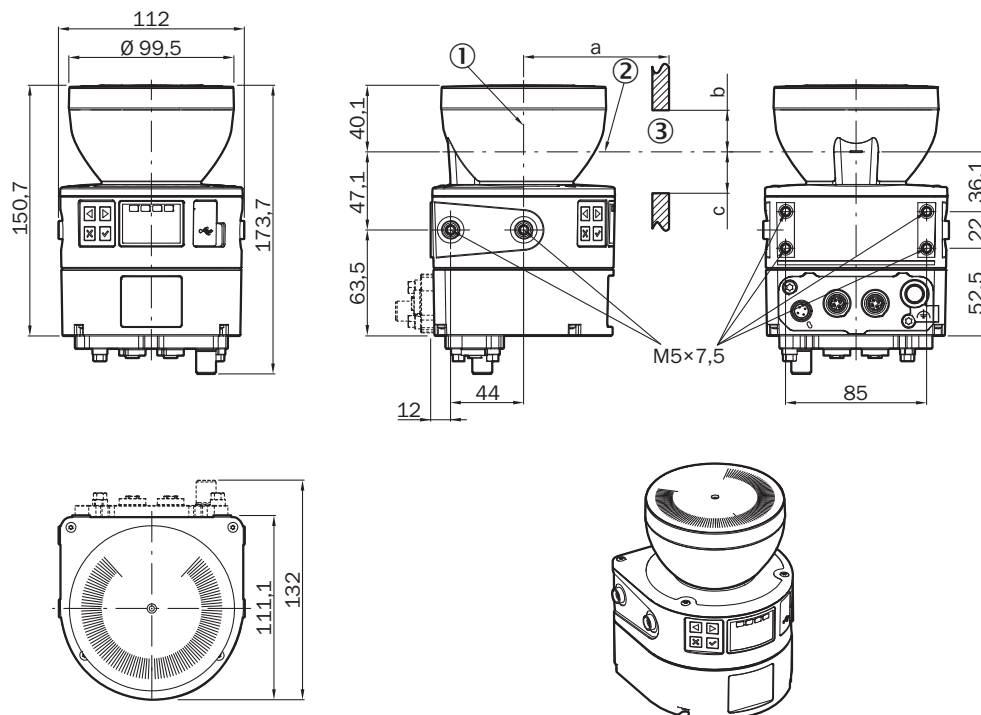

Maße in mm

① Spiegeldrehachse

② Scanebene

③ erforderlicher Sehschlitz (a: Länge des Sehschlitzes, b: Mindesthöhe oberhalb der Scanebene, c: Mindesthöhe unterhalb der Scanebene. Details siehe Betriebsanleitung)

Anschlussbelegung Spannungsversorgung (XD1)

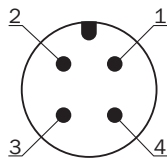

Pin	Bezeichnung	Beschreibung
1	+24 V DC	Versorgungsspannung +24 V DC
2	n.c.	Unbeschaltet
3	0 V DC	Versorgungsspannung 0 V DC
4	FE	Funktionserde/Abschirmung

Details siehe Betriebsanleitung







Anschlussbelegung Ethernet (XF1, XF2)





Pin	Bezeichnung	Beschreibung
1	TX+	Sendedaten +
2	RX+	Empfangsdaten +
3	TX-	Sendedaten -
4	RX-	Empfangsdaten -
Gewinde	SH	Abschirmung
Details siehe Betriebsanleitung		

Empfohlenes Zubehör

Weitere Geräteausführungen und Zubehör → www.sick.com/microScan3

	Kurzbeschreibung	Typ	Artikelnr.
Befestigungstechnik			
	<ul style="list-style-type: none"> Beschreibung: Befestigungswinkel, schwere Ausführung, mit Schutzhaube, zur Bodenmontage, einstellbare Höhenjustage 90 ... 310 mm, Verkippungswinkel Scanner: ± 5°. Zusätzliche Halterungen sind nicht erforderlich. Abmessungen (B x H x L): 200 mm x 366 mm x 269 mm Material: Stahl Details: Stahl, lackiert (RAL 1021) Farbe: RAL 1021 (rapsgelb) Packungseinheit: 1 Stück 	Befestigungssatz Heavy Duty zur Bodenmontage	2102289
	<ul style="list-style-type: none"> Beschreibung: Befestigungswinkel mit Schutz der Optikhaube Material: Edelstahl Details: Edelstahl V2A (1.4301), Pulverbeschichtung IGP-DURA face 5803A Farbe: RAL 9005 (schwarz) Packungseinheit: 1 Stück 	Befestigungssatz 1b	2074242
	<ul style="list-style-type: none"> Beschreibung: Befestigungswinkel Material: Edelstahl Details: Edelstahl V2A (1.4301), Pulverbeschichtung IGP-DURA face 5803A Farbe: RAL 9005 (schwarz) Packungseinheit: 1 Stück 	Befestigungssatz 1a	2073851
	<ul style="list-style-type: none"> Beschreibung: Ausrichthalterung, Ausrichtung um Querachse und Tiefenachse möglich, Abstand zwischen Montagefläche und Gerät: 22,3 mm, nur in Verbindung mit Befestigungssatz 1a (2073851) oder 1b (2074242) Material: Edelstahl Details: Edelstahl V2A (1.4301), Pulverbeschichtung IGP-DURA face 5803A Farbe: RAL 9005 (schwarz) Packungseinheit: 1 Stück 	Befestigungssatz 2a	2073852
	<ul style="list-style-type: none"> Beschreibung: Halterung für microScan3 für Bodenmontage 150 mm Material: Edelstahl Details: Edelstahl Farbe: Unbeschichtet Packungseinheit: 1 Stück Lieferumfang: Halterung und 4 x Schrauben M5 zur Anbringung des microScan3 	Halterung für microScan3 für Bodenmontage 150 mm	2112950
	<ul style="list-style-type: none"> Beschreibung: Halterung für microScan3 für Bodenmontage 300 mm Material: Edelstahl Details: Edelstahl Farbe: Unbeschichtet Packungseinheit: 1 Stück Lieferumfang: Halterung und 4 x Schrauben M5 zur Anbringung des microScan3 	Halterung für microScan3 für Bodenmontage 300 mm	2112951
	<ul style="list-style-type: none"> Beschreibung: Ausrichthalterung, Ausrichtung um Querachse und Tiefenachse möglich, Abstand zwischen Montagefläche und Gerät: 52,3 mm, nur in Verbindung mit Befestigungssatz 1a (2073851) oder 1b (2074242) Material: Edelstahl Details: Edelstahl V2A (1.4301), Pulverbeschichtung IGP-DURA face 5803A Farbe: RAL 9005 (schwarz) Packungseinheit: 1 Stück 	Befestigungssatz 2b	2074184

	Kurzbeschreibung	Typ	Artikelnr.
Steckverbinder und Leitungen			
	<ul style="list-style-type: none"> Anschlussart Kopf A: Stecker, M12, 4-polig, gerade, D-codiert Anschlussart Kopf B: Stecker, RJ45, 8-polig, gerade Signalart: Ethernet Leitung: 20 m, 4-adrig, CAT5, CAT5e, PUR, halogenfrei Beschreibung: Ethernet, geschirmt 	SSL-2J04-G20ME60	6063700
	<ul style="list-style-type: none"> Anschlussart Kopf A: Stecker, M12, 4-polig, gewinkelt, D-codiert Anschlussart Kopf B: Stecker, RJ45, 8-polig, gerade Signalart: Ethernet Leitung: 20 m, 4-adrig, CAT5, CAT5e, PUR, halogenfrei Beschreibung: Ethernet, geschirmt 	SSL-2J04-H20ME	6063701
	<ul style="list-style-type: none"> Beschreibung: Sensor-/Aktor-Leitung, ungeschirmt Anschlussart Kopf A: Dose, M12, 4-polig, gewinkelt, A-codiert Anschlussart Kopf B: Offenes Leitungsende Signalart: Sensor-/Aktor-Leitung Leitung: 20 m, 4-adrig, PUR, halogenfrei Einsatzbereich: Schleppkettenbetrieb, Öl-/Schmiermittelbereich, Roboter, Schleppkettenbetrieb 	YG2A14-200U-B3XLEAX	2095770
	<ul style="list-style-type: none"> Beschreibung: Sensor-/Aktor-Leitung, ungeschirmt Anschlussart Kopf A: Dose, M12, 4-polig, gewinkelt, A-codiert Anschlussart Kopf B: Offenes Leitungsende Signalart: Sensor-/Aktor-Leitung Leitung: 2 m, 4-adrig, PUR, halogenfrei Einsatzbereich: Schleppkettenbetrieb, Öl-/Schmiermittelbereich, Roboter, Schleppkettenbetrieb 	YG2A14-020U-B3XLEAX	2095766
	<ul style="list-style-type: none"> Beschreibung: Sensor-/Aktor-Leitung, ungeschirmt Anschlussart Kopf A: Dose, M12, 4-polig, gewinkelt, A-codiert Anschlussart Kopf B: Offenes Leitungsende Signalart: Sensor-/Aktor-Leitung Leitung: 5 m, 4-adrig, PUR, halogenfrei Einsatzbereich: Schleppkettenbetrieb, Öl-/Schmiermittelbereich, Roboter, Schleppkettenbetrieb 	YG2A14-050U-B3XLEAX	2095767
	<ul style="list-style-type: none"> Beschreibung: Sensor-/Aktor-Leitung, ungeschirmt Anschlussart Kopf A: Dose, M12, 4-polig, gewinkelt, A-codiert Anschlussart Kopf B: Offenes Leitungsende Signalart: Sensor-/Aktor-Leitung Leitung: 10 m, 4-adrig, PUR, halogenfrei Einsatzbereich: Schleppkettenbetrieb, Öl-/Schmiermittelbereich, Roboter, Schleppkettenbetrieb 	YG2A14-100U-B3XLEAX	2095768
	<ul style="list-style-type: none"> Beschreibung: Sensor-/Aktor-Leitung, ungeschirmt Anschlussart Kopf A: Dose, M12, 4-polig, gerade, A-codiert Anschlussart Kopf B: Offenes Leitungsende Signalart: Sensor-/Aktor-Leitung Leitung: 2 m, 4-adrig, PUR, halogenfrei Einsatzbereich: Schleppkettenbetrieb, Öl-/Schmiermittelbereich, Roboter, Schleppkettenbetrieb 	YF2A14-020U-B3XLEAX	2095607
	<ul style="list-style-type: none"> Beschreibung: Sensor-/Aktor-Leitung, ungeschirmt Anschlussart Kopf A: Dose, M12, 4-polig, gerade, A-codiert Anschlussart Kopf B: Offenes Leitungsende Signalart: Sensor-/Aktor-Leitung Leitung: 5 m, 4-adrig, PUR, halogenfrei Einsatzbereich: Schleppkettenbetrieb, Öl-/Schmiermittelbereich, Roboter, Schleppkettenbetrieb 	YF2A14-050U-B3XLEAX	2095608
	<ul style="list-style-type: none"> Beschreibung: Sensor-/Aktor-Leitung, ungeschirmt Anschlussart Kopf A: Dose, M12, 4-polig, gerade, A-codiert Anschlussart Kopf B: Offenes Leitungsende Signalart: Sensor-/Aktor-Leitung Leitung: 10 m, 4-adrig, PUR, halogenfrei Einsatzbereich: Schleppkettenbetrieb, Öl-/Schmiermittelbereich, Roboter, Schleppkettenbetrieb 	YF2A14-100U-B3XLEAX	2095609
	<ul style="list-style-type: none"> Beschreibung: Sensor-/Aktor-Leitung, ungeschirmt Anschlussart Kopf A: Dose, M12, 4-polig, gerade, A-codiert Anschlussart Kopf B: Offenes Leitungsende Signalart: Sensor-/Aktor-Leitung Leitung: 20 m, 4-adrig, PUR, halogenfrei Einsatzbereich: Schleppkettenbetrieb, Öl-/Schmiermittelbereich, Roboter, Schleppkettenbetrieb 	YF2A14-200U-B3XLEAX	2095611
	<ul style="list-style-type: none"> Beschreibung: Sensor-/Aktor-Leitung, ungeschirmt Anschlussart Kopf A: Dose, M12, 4-polig, gerade, A-codiert Anschlussart Kopf B: Offenes Leitungsende Signalart: Sensor-/Aktor-Leitung Leitung: 0,6 m, 4-adrig, PUR, halogenfrei 	YF2A14-C60UB3XLEAX	2145654

	Kurzbeschreibung	Typ	Artikelnr.
	<ul style="list-style-type: none"> Einsatzbereich: Schleppkettenbetrieb, Öl- /Schmiermittelbereich, Roboter, Schleppkettenbetrieb Beschreibung: Sensor-/Aktor-Leitung, ungeschirmt Anschlussart Kopf A: Dose, M12, 4-polig, gerade, A-codiert Anschlussart Kopf B: Offenes Leitungsende Signalart: Sensor-/Aktor-Leitung Leitung: 1 m, 4-adrig, PUR, halogenfrei Einsatzbereich: Schleppkettenbetrieb, Öl- /Schmiermittelbereich, Roboter, Schleppkettenbetrieb 	YF2A14-010U-B3XLEAX	2145655
	<ul style="list-style-type: none"> Beschreibung: Sensor-/Aktor-Leitung, ungeschirmt Anschlussart Kopf A: Dose, M12, 4-polig, gerade, A-codiert Anschlussart Kopf B: Offenes Leitungsende Signalart: Sensor-/Aktor-Leitung Leitung: 3 m, 4-adrig, PUR, halogenfrei Einsatzbereich: Schleppkettenbetrieb, Öl- /Schmiermittelbereich, Roboter, Schleppkettenbetrieb 	YF2A14-030U-B3XLEAX	2145656
	<ul style="list-style-type: none"> Beschreibung: Sensor-/Aktor-Leitung, ungeschirmt Anschlussart Kopf A: Dose, M12, 4-polig, gewinkelt, A-codiert Anschlussart Kopf B: Offenes Leitungsende Signalart: Sensor-/Aktor-Leitung Leitung: 0,6 m, 4-adrig, PUR, halogenfrei Einsatzbereich: Schleppkettenbetrieb, Öl- /Schmiermittelbereich, Roboter, Schleppkettenbetrieb 	YG2A14-C60UB3XLEAX	2145657
	<ul style="list-style-type: none"> Beschreibung: Sensor-/Aktor-Leitung, ungeschirmt Anschlussart Kopf A: Dose, M12, 4-polig, gewinkelt, A-codiert Anschlussart Kopf B: Offenes Leitungsende Signalart: Sensor-/Aktor-Leitung Leitung: 1 m, 4-adrig, PUR, halogenfrei Einsatzbereich: Schleppkettenbetrieb, Öl- /Schmiermittelbereich, Roboter, Schleppkettenbetrieb 	YG2A14-010U-B3XLEAX	2145658

SICK AUF EINEN BLICK

SICK ist einer der führenden Hersteller von intelligenten Sensoren und Sensorlösungen für industrielle Anwendungen. Ein einzigartiges Produkt- und Dienstleistungsspektrum schafft die perfekte Basis für sicheres und effizientes Steuern von Prozessen, für den Schutz von Menschen vor Unfällen und für die Vermeidung von Umweltschäden.

Wir verfügen über umfassende Erfahrung in vielfältigen Branchen und kennen ihre Prozesse und Anforderungen. So können wir mit intelligenten Sensoren genau das liefern, was unsere Kunden brauchen. In Applikationszentren in Europa, Asien und Nordamerika werden Systemlösungen kundenspezifisch getestet und optimiert. Das alles macht uns zu einem zuverlässigen Lieferanten und Entwicklungspartner.

Umfassende Dienstleistungen runden unser Angebot ab: SICK LifeTime Services unterstützen während des gesamten Maschinenlebenszyklus und sorgen für Sicherheit und Produktivität.

Das ist für uns „Sensor Intelligence.“

WELTWEIT IN IHRER NÄHE:

Ansprechpartner und weitere Standorte → www.sick.com