



V2D621R-2MSFFB5

Lector62x

KAMERABASIERTE CODELESER

SICK
Sensor Intelligence.



Bestellinformationen

Typ	Artikelnr.
V2D621R-2MSFFB5	1085375

Weitere Geräteausführungen und Zubehör → www.sick.com/Lector62x



Technische Daten im Detail

Merkmale

Variante	Komplettgerät
Optischer Fokus	Teach-Autofokus
Sensor	CMOS Monochrom
Sensorauflösung	1.280 px x 1.024 px (1,3 MP)
Beleuchtung	Integriert
Beleuchtungsfarbe	Rot, LED, sichtbar, 617 nm, ± 15 nm Blau, LED, sichtbar, 470 nm, ± 15 nm
LED-Klasse	1 (IEC 62471:2006-07, EN 62471:2008-09)
Feedbackspot	LED, sichtbar, grün, 525 nm, ± 15 nm
Ausrichthilfe	Laser, rot, 630 nm ... 680 nm
Laserklasse	1, entspricht 21 CFR 1040.10 und 1040.11 mit Ausnahme der Konformität mit IEC 60825-1 Ed.3 wie in der „Laser Notice No. 56“ vom 8. Mai 2019 beschrieben (IEC 60825-1:2014, EN 60825-1:2014+A11:2021)
Objektiv	
	Brennweite 17,1 mm
Scanfrequenz	50 Hz
Codeauflösung	0,25 mm ¹⁾
Arbeitsbereich	300 mm ... 1.500 ¹⁾

¹⁾ Details siehe Lesefelddiagramm.

Mechanik/Elektrik

Anschlussart	1 x M12, 17-poliger Stecker 1 x M12, 4-polige Ethernetdose
---------------------	---

¹⁾ Drehbare Steckereinheit steht 17,8 mm über.

	Rundsteckverbinder
Versorgungsspannung	12 V DC ... 24 V DC, ± 20 %
Leistungsaufnahme	Typ. 4 W
Gehäusematerial	Aluminiumdruckguss
Gehäusefarbe	Lichtblau (RAL 5012)
Frontscheibenmaterial	Kunststoff
Schutzart	IP65 (EN 60529, EN 60529/A2)
Schutzklasse	III
Elektrische Sicherheit	EN 62368
Gewicht	170 g
Abmessungen (L x B x H)	71 mm x 43 mm x 35,6 mm ¹⁾
MTTF_d	270 Jahre

¹⁾ Drehbare Steckereinheit steht 17,8 mm über.

Sicherheitstechnische Kenngrößen

MTTF_D	270 Jahre
-------------------------	-----------

Performance

Lesbare Codestrukturen	1D-Codes, Stacked, 2D-Codes
Barcodearten	GS1-128 / EAN 128, UPC / GTIN / EAN, 2/5 Interleaved, Pharmacode, GS1 DataBar, Code 39, Code 128, Codabar, Code 32, Code 93, Plessey Code, MSI/Plessey, Telepen, Postal Codes
2D-Codearten	Data-Matrix ECC200, GS1 Data-Matrix, PDF417, PDF417 Truncated, QR-Code, MaxiCode
Codequalifikation	In Anlehnung an ISO/IEC 16022, ISO/IEC 15415, ISO/IEC 15416, ISO/IEC 18004
Anzahl Codes pro Lesetor	1 ... 50
Anzahl Zeichen pro Lesetor	500 (bei CAN-Multiplexer-Funktion)
Automatische Parameterumschaltung	✓

Schnittstellen

Ethernet	✓ , TCP/IP
Funktion	Datenschnittstelle (Ausgabe Leseergebnis), Serviceschnittstelle, FTP (Bildübertragung)
Datenübertragungsrate	10/100 Mbit/s
PROFINET	✓
Funktion	PROFINET Single Port, PROFINET Dual Port (optional über externes Feldbusmodul CDF600-2)
Datenübertragungsrate	10/100 Mbit/s
EtherNet/IP™	✓
Datenübertragungsrate	10/100 Mbit/s
EtherCAT®	✓
Art der Feldbusintegration	Optional über externes Feldbusmodul CDF600
Seriell	✓ , RS-232, RS-422
Funktion	Datenschnittstelle (Ausgabe Leseergebnis), Serviceschnittstelle
Datenübertragungsrate	0,3 kBaud ... 115,2 kBaud, AUX: 57,6 kBaud (RS-232)
CAN	✓
Funktion	SICK CAN-Sensor-Netzwerk CSN (CAN Controller/CAN Device, Multiplexer/Server)
Datenübertragungsrate	20 kbit/s ... 1 Mbit/s

CANopen	✓
Datenübertragungsrate	20 kbit/s ... 1 Mbit/s
PROFIBUS DP	✓
Art der Feldbusintegration	Optional über externes Feldbusmodul CDF600-2
Digitaleingänge	4 („Sensor 1“, „Sensor 2“, 2 Eingänge über optionalen Parameterspeicher CMC600 im CDM420)
Digitalausgänge	4 („Result 1“, „Result 2“, 2 Ausgänge über CMC und CDM420 bzw. „Result 1“, „Result 2“, „Result 3“, „Result 4“ bei Verwendung der 17-adrigen Leitung mit offenem Leitungsende)
Lesetaktung	Digitaleingänge, freilaufend, serielle Schnittstelle, Ethernet, CAN, Autotakt, Präsentationsmodus
Optische Anzeigen	16 LEDs (5 x Statusanzeige, 10 x LED-Bargraph, 1 grüner Feedbackspot)
Akustische Anzeigen	Beeper/Summer (abschaltbar, mit Funktionen zur Signalisierung eines Ergebnisses belegbar)
Bedienelemente	2 Tasten (wählen und starten bzw. beenden von Funktionen)
Bedienerschnittstellen	Webserver
Konfigurationssoftware	SOPAS ET
Speicherkarte	MicroSD-Speicherkarte (Flash-Card), optional
Datenspeicherung und -abruf	Bild- und Datenspeicherung via MicroSD-Speicherkarte und externem FTP
Encoderfrequenz	Max. 300 Hz
Ansteuerung externe Beleuchtung	Via Digitalausgang (max. 24 V Trigger)

Umgebungsdaten

Elektromagnetische Verträglichkeit (EMV)	EN 61000-6-2:2005-08 / EN 61000-6-4 (2007-01) + A1 (2011)
Schwingfestigkeit	EN 60068-2-6:2008-02
Schockfestigkeit	EN 60068-2-27:2009-05
Betriebsumgebungstemperatur	0 °C ... +50 °C
Lagertemperatur	-20 °C ... +70 °C
Zulässige relative Luftfeuchte	90 %, nicht kondensierend
Fremdlichtunempfindlichkeit	2.000 lx, auf Code

Zertifikate

EU declaration of conformity	✓
UK declaration of conformity	✓
ACMA declaration of conformity	✓
China RoHS	✓
cULus certificate	✓
KC Mark certificate	✓
BIS registration	✓
Information according to Art. 3 of Data Act (Regulation EU 2023/2854)	✓
4Dpro	✓

Klassifikationen

ECLASS 5.0	27280103
ECLASS 5.1.4	27280103
ECLASS 6.0	27280103

ECLASS 6.2	27280103
ECLASS 7.0	27280103
ECLASS 8.0	27280103
ECLASS 8.1	27280103
ECLASS 9.0	27280103
ECLASS 10.0	27280103
ECLASS 11.0	27280103
ECLASS 12.0	27280103
ETIM 5.0	EC002550
ETIM 6.0	EC002550
ETIM 7.0	EC002999
ETIM 8.0	EC002999
UNSPSC 16.0901	43211701

Maßzeichnung

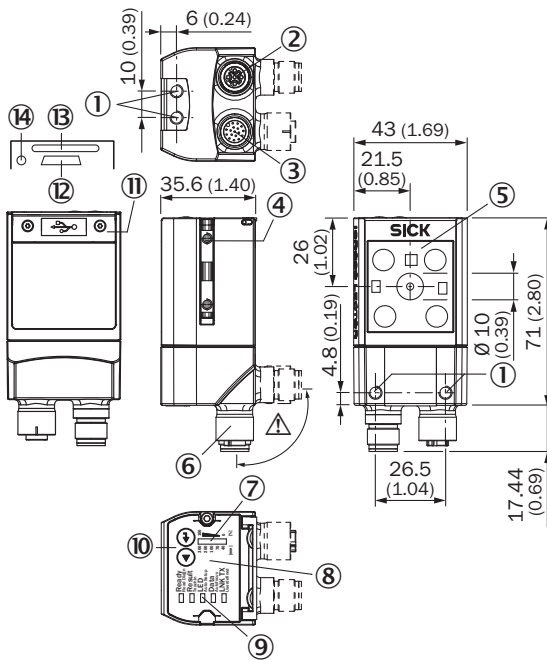

Maße in mm

- ① Sacklochgewinde M5, 5 mm tief (4 x), zur Befestigung des Sensors
- ② Anschluss „Ethernet“, 4-polige M12-Dose, D-codiert
- ③ Anschluss „Power/Serial Data/CAN/I/O“, 17-poliger M12-Stecker, A-codiert
- ④ Nutensteine M5, 5,5 mm tief (2 x), zur Befestigung (alternativ)
- ⑤ Lesefenster mit internen Beleuchtungs-LED (4 x)
- ⑥ drehbare Steckereinheit
- ⑦ Balkenanzeige
- ⑧ Beeper (unter Gehäusedeckel)
- ⑨ LED für Statusanzeige (2 Ebenen), 5 x
- ⑩ Funktionstaste (2 x)
- ⑪ Abdeckung (Klappe)
- ⑫ Anschluss "USB" (Dose, 5-polig, Typ Micro-B), Schnittstelle nur zur vorübergehenden Verwendung (Service)
- ⑬ Schacht für MicroSD-Speicherkarte

⑭ LED für MicroSD-Speicherkarte

Sichtfeld

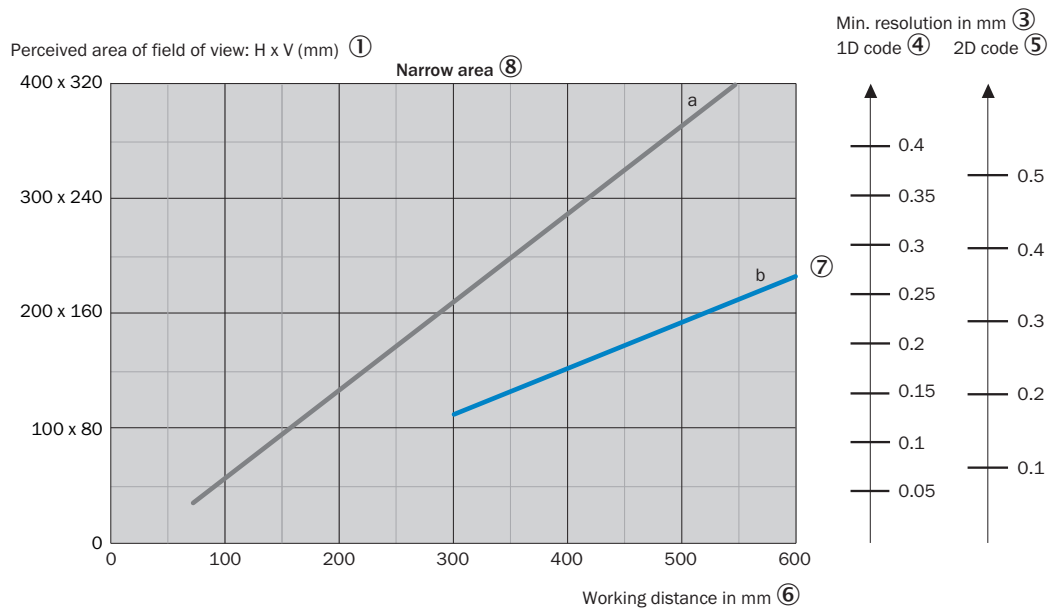
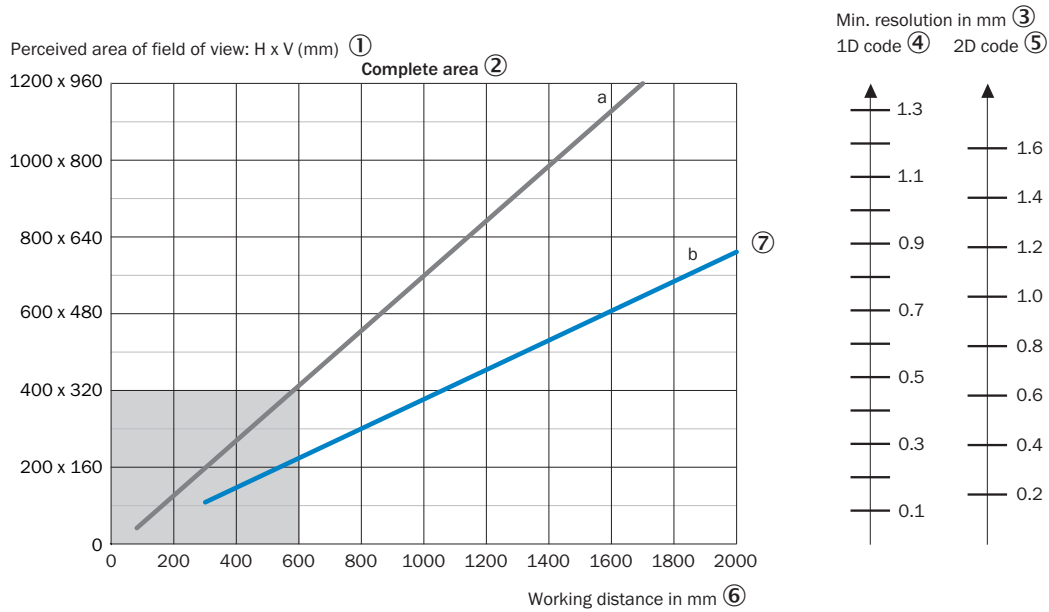







— a: f = 9.6 mm
— b: f = 17.1 mm

- ① wahrgenommene Fläche des Sichtfelds: horizontal x vertikal (mm)
- ② gesamter Bereich
- ③ Minimale Auflösung in mm
- ④ 1D-Code
- ⑤ 2D-Code
- ⑥ Arbeitsabstand in mm
- ⑦ Brennweite des Objektivs, hier beispielhaft für f = 17,1 mm
- ⑧ Nahbereich

Empfohlenes Zubehör

Weitere Geräteausführungen und Zubehör → www.sick.com/Lector62x

	Kurzbeschreibung	Typ	Artikelnr.
Befestigungstechnik			
	<ul style="list-style-type: none"> Beschreibung: Winkel mit Adapterplatte 	Befestigungswinkel	2042902
Netzwerkgeräte			
		CDF600-2100	1058965
		CDF600-2103	1058966
Steckverbinder und Leitungen			
	<ul style="list-style-type: none"> Beschreibung: USB 2.0, ungeschirmt Anschlussart Kopf A: Stecker, Micro-B, 4-polig, gerade Anschlussart Kopf B: Stecker, USB-A, 4-polig, gerade Signalart: USB 2.0 Leitung: 2 m, 4-adrig 	YMUSA4-020V-G4MUIA4	6036106
	<ul style="list-style-type: none"> Anschlussart Kopf A: Stecker, M12, 4-polig, gerade, D-codiert Anschlussart Kopf B: Stecker, RJ45, 4-polig, gerade Signalart: Ethernet, PROFINET Leitung: 2 m, 4-adrig, PUR, halogenfrei Beschreibung: Ethernet, geschirmt, PROFINET Einsatzbereich: Schlepptkettenbetrieb, Öl- /Schmiermittelbereich 	YM2D24-020P-N1MRJA4	2106182
Verteilerboxen			
		CDB650-204	1064114

SICK AUF EINEN BLICK

SICK ist einer der führenden Hersteller von intelligenten Sensoren und Sensorlösungen für industrielle Anwendungen. Ein einzigartiges Produkt- und Dienstleistungsspektrum schafft die perfekte Basis für sicheres und effizientes Steuern von Prozessen, für den Schutz von Menschen vor Unfällen und für die Vermeidung von Umweltschäden.

Wir verfügen über umfassende Erfahrung in vielfältigen Branchen und kennen ihre Prozesse und Anforderungen. So können wir mit intelligenten Sensoren genau das liefern, was unsere Kunden brauchen. In Applikationszentren in Europa, Asien und Nordamerika werden Systemlösungen kundenspezifisch getestet und optimiert. Das alles macht uns zu einem zuverlässigen Lieferanten und Entwicklungspartner.

Umfassende Dienstleistungen runden unser Angebot ab: SICK LifeTime Services unterstützen während des gesamten Maschinenlebenszyklus und sorgen für Sicherheit und Produktivität.

Das ist für uns „Sensor Intelligence.“

WELTWEIT IN IHRER NÄHE:

Ansprechpartner und weitere Standorte → www.sick.com