



# KTM-WP11173P

KTM

KONTRASTSENSOREN

**SICK**  
Sensor Intelligence.



Abbildung kann abweichen



### Bestellinformationen

Typ	Artikelnr.
KTM-WP11173P	1084942

Weitere Geräteausführungen und Zubehör → [www.sick.com/KTM](http://www.sick.com/KTM)

### Technische Daten im Detail

#### Merkmale

<b>Gehäuseform</b>	Klein
<b>Abmessungen (B x H x T)</b>	12 mm x 31,5 mm x 21 mm
<b>Lichtsender</b>	LED, RGB <sup>1)</sup>
<b>Lichtaustritt</b>	Lange Geräteseite
<b>Lichtfleckgröße</b>	1,6 mm x 9,5 mm
<b>Lichtflecklage</b>	Längs <sup>2)</sup>
<b>Empfangsbefilterung</b>	Keine
<b>Wellenlänge</b>	470 nm, 525 nm, 625 nm
<b>Tastweite</b>	≤ 12,5 mm
<b>Tastweitentoleranz</b>	± 3 mm
<b>Anzeige</b>	Anzeige-LED grün: Betriebsanzeige Anzeige-LED gelb: Status Schaltausgang Q
<b>Einstellung</b>	Teach-in-Taste
<b>Teach-in Verfahren</b>	2-Punkt-Teach-in statisch/dynamisch + Markennähe ET: Teach-in statisch

<sup>1)</sup> Mittlere Lebensdauer: 100.000 h bei T<sub>U</sub> = +25 °C.

<sup>2)</sup> Bezogen auf die lange Geräteseite.

#### Elektrik

<b>Versorgungsspannung</b>	12 V DC ... 24 V DC <sup>1)</sup>
----------------------------	-----------------------------------

<sup>1)</sup> Grenzwerte: DC 12 V (-10 %) ... DC 24 V (+20 %). Betrieb in kurzschlussgeschütztem Netz max. 8 A.

<sup>2)</sup> Darf U<sub>V</sub>-Toleranzen nicht über- oder unterschreiten.

<sup>3)</sup> Ohne Last.

<sup>4)</sup> Bei Hell-Dunkel-Verhältnis 1:1.

<sup>5)</sup> Summenstrom aller Ausgänge.

<b>Restwelligkeit</b>	$\leq 5 V_{SS}^{2)}$
<b>Stromaufnahme</b>	$< 50 \text{ mA}^{3)}$
<b>Schaltfrequenz</b>	15 kHz <sup>4)</sup>
<b>Ansprechzeit</b>	32 $\mu\text{s}$
<b>Jitter</b>	15 $\mu\text{s}$
<b>Schaltausgang</b>	PNP
<b>Schaltausgang (Spannung)</b>	PNP: HIGH = $U_V \leq 2 \text{ V}$ / LOW ca. 0 V
<b>Schaltart</b>	Hell-/dunkelschaltend
<b>Ausgangsstrom <math>I_{\text{max}}</math></b>	50 mA <sup>5)</sup>
<b>Eingang, statisch Teach-in (ET)</b>	PNP: Teach: $U = 10,8 \text{ V} \dots < U_V$ PNP: Run: $U < 2 \text{ V}$ oder offen
<b>Speicherzeit (ET)</b>	28 ms, nichtflüchtige Speicherung
<b>Zeitstufe</b>	Keine
<b>Schutzklasse</b>	III
<b>Schutzschaltungen</b>	$U_V$ -Anschlüsse verpolsicher Ausgang Q kurzschlussgeschützt Störpulsunterdrückung
<b>Anschlussart</b>	Leitung mit Stecker M8, 4-polig, 0,2 m

1) Grenzwerte: DC 12 V (-10 %) ... DC 24 V (+20 %). Betrieb in kurzschlussgeschütztem Netz max. 8 A.

2) Darf  $U_V$ -Toleranzen nicht über- oder unterschreiten.

3) Ohne Last.

4) Bei Hell-Dunkel-Verhältnis 1:1.

5) Summenstrom aller Ausgänge.

## Mechanik

<b>Gehäusematerial</b>	ABS
<b>Werkstoff, Optik</b>	PMMA
<b>Gewicht</b>	20 g

## Umgebungsdaten

<b>Umgebungstemperatur Betrieb</b>	-10 °C ... +55 °C
<b>Umgebungstemperatur Lager</b>	-20 °C ... +75 °C
<b>Schockbelastung</b>	Nach IEC 60068
<b>Schutzart</b>	IP67
<b>UL-File-Nr.</b>	NRKH.E348498 & NRKH7.E348498

## Anschlussart/Anschlussbelegung

<b>Anschlussart</b>	Leitung mit Stecker M8, 4-polig, 0,2 m
<b>Anschlussbelegung</b>	
BN 1	+ (L+)
WH 2	ET
BU 3	- (M)
BK 4	Q

Klassifikationen

<b>ECLASS 5.0</b>	27270906
<b>ECLASS 5.1.4</b>	27270906
<b>ECLASS 6.0</b>	27270906
<b>ECLASS 6.2</b>	27270906
<b>ECLASS 7.0</b>	27270906
<b>ECLASS 8.0</b>	27270906
<b>ECLASS 8.1</b>	27270906
<b>ECLASS 9.0</b>	27270906
<b>ECLASS 10.0</b>	27270906
<b>ECLASS 11.0</b>	27270906
<b>ECLASS 12.0</b>	27270906
<b>ETIM 5.0</b>	EC001820
<b>ETIM 6.0</b>	EC001820
<b>ETIM 7.0</b>	EC001820
<b>ETIM 8.0</b>	EC001820
<b>UNSPSC 16.0901</b>	39121528

Zertifikate

<b>EU declaration of conformity</b>	✓
<b>UK declaration of conformity</b>	✓
<b>ACMA declaration of conformity</b>	✓
<b>Moroccan declaration of conformity</b>	✓
<b>China RoHS</b>	✓
<b>cULus certificate</b>	✓
<b>Photobiological safety (IEC EN 62471)</b>	✓

Maßzeichnung KTM-Mxxxxx3P, KTM-Wxxxxx3P

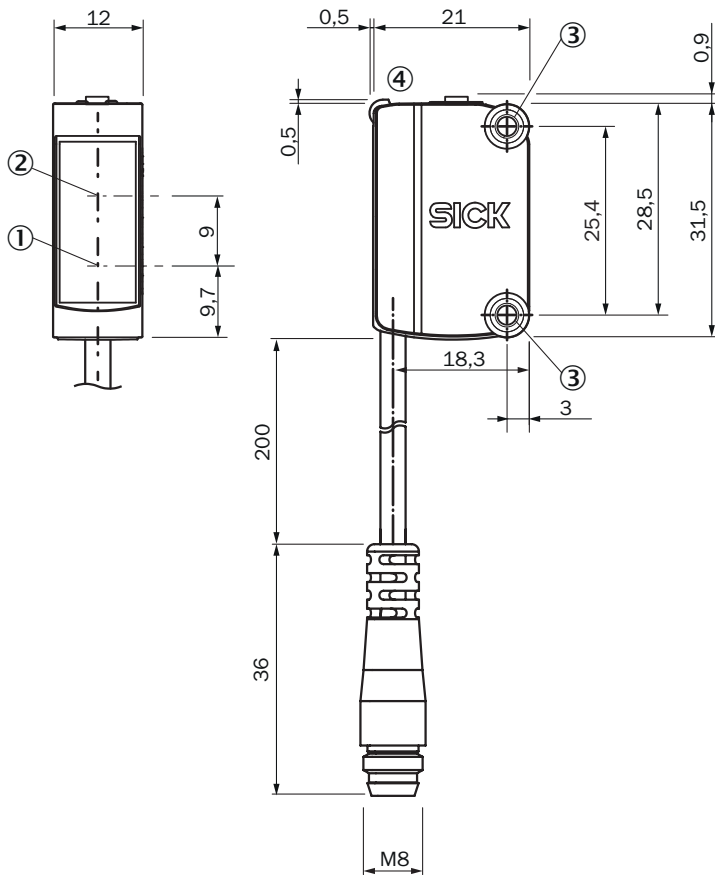

Maße in mm

- ① Mitte Optikachse Sender
- ② Mitte Optikachse Empfänger
- ③ Montagebohrungen M3
- ④ Anzeige- und Einstellelemente

Anschlussbelegung, siehe Tabelle Technische Daten: Anschlussart/Anschlussbelegung

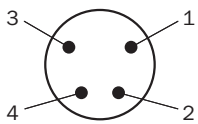

Stecker M8, 4-polig, uncodiert

Anzeige- und Einstellelemente

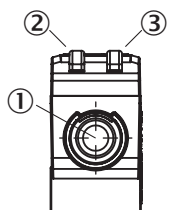

- ① Teach-in-Taste
- ② LED gelb
- ③ LED grün

### Einstellung der Schaltschwelle (statisch)

#### 1. Marke positionieren

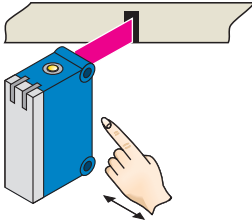

Teach-in-Knopf > 1 < 3 s drücken.  
Anzeige LED gelb blinkt langsam.

#### 2. Untergrund positionieren

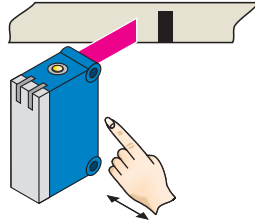

Teach-in-Knopf < 3 s drücken.  
Gelbe LED erlischt.

## Einstellung der Schaltschwelle (dynamisch)

### 1. Untergrund positionieren

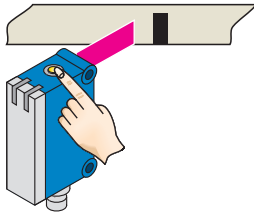

Teach-in-Knopf drücken und halten. Anzeige LED blinkt langsam.

### 2. Marke und Untergrund durch den Lichtfleck bewegen

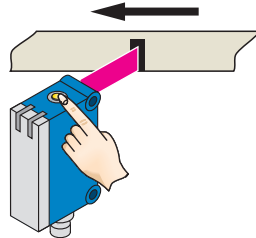

Teach-in-Knopf > 3 < 30 s gedrückt halten.

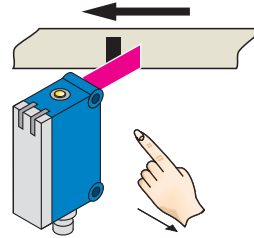

Teach-in-Knopf loslassen.

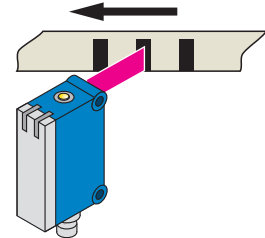

Gelbe LED leuchtet, wenn Sendelicht auf Marke.

### Beispiel

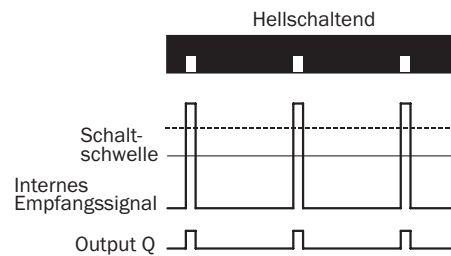
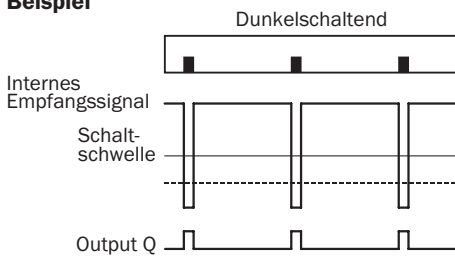

### Schalteigenschaften

Das optimale Sendelicht wird automatisch ausgewählt (bei RGB-Variante).

Teach-in statisch: Hell-Dunkel-Einstellung wird per Teach-in-Reihenfolge festgelegt.

Teach-in dynamisch: Schaltausgang aktiv auf Marke, wenn Hintergrund während dem Teach-in länger im Sichtbereich ist. Schaltschwelle wird in der Mitte zwischen Untergrund und Marke eingestellt.

Wird die Taste innerhalb von 10 s nach dem Drücken erneut betätigt (> 20 ms < 10 s), wird die relative Schaltschwelle auf 75 % zwischen Marke (100 %) und Hintergrund (0 %) platziert (gestrichelte Linie in Abbildung).

Teach-in kann ebenfalls per externes Steuersignal erfolgen.

Tastensperre, Aktivierung und Deaktivierung: Teach-in Taste > 30 s gedrückt halten.

Fehlteach: Anzeige LED (gelb) und das Sendelicht des Sensors blinken schnell.

Bei Teach-in dynamisch über ET Signal (5Hz) über Schaltausgang Q.

### Tastweite

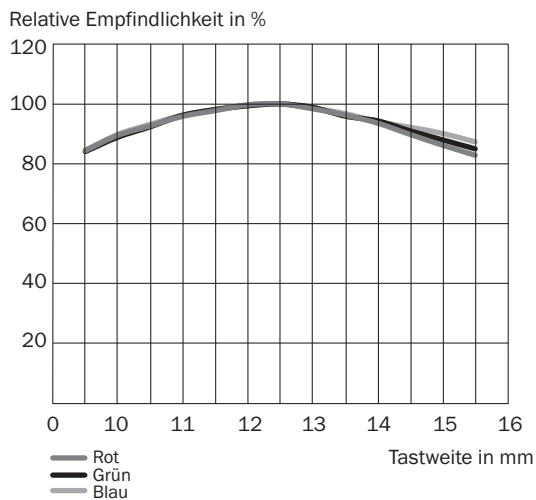

### Empfohlenes Zubehör

Weitere Geräteausführungen und Zubehör → [www.sick.com/KTM](http://www.sick.com/KTM)

	Kurzbeschreibung	Typ	Artikelnr.
<b>Befestigungstechnik</b>			
	<ul style="list-style-type: none"> <li>• <b>Beschreibung:</b> Befestigungswinkel für Wandmontage</li> <li>• <b>Material:</b> Edelstahl</li> <li>• <b>Details:</b> Edelstahl</li> <li>• <b>Lieferumfang:</b> Inkl. Befestigungsmaterial</li> <li>• <b>Geeignet für:</b> W8, W8G, W8 Laser, W8 Inox, G6, G6 Inox, W100 Laser, W100-2, KTM Core, KTM Prime, CSM, LUTM, W4S</li> </ul>	BEF-W100-A	5311520

## SICK AUF EINEN BLICK

SICK ist einer der führenden Hersteller von intelligenten Sensoren und Sensorlösungen für industrielle Anwendungen. Ein einzigartiges Produkt- und Dienstleistungsspektrum schafft die perfekte Basis für sicheres und effizientes Steuern von Prozessen, für den Schutz von Menschen vor Unfällen und für die Vermeidung von Umweltschäden.

Wir verfügen über umfassende Erfahrung in vielfältigen Branchen und kennen ihre Prozesse und Anforderungen. So können wir mit intelligenten Sensoren genau das liefern, was unsere Kunden brauchen. In Applikationszentren in Europa, Asien und Nordamerika werden Systemlösungen kundenspezifisch getestet und optimiert. Das alles macht uns zu einem zuverlässigen Lieferanten und Entwicklungspartner.

Umfassende Dienstleistungen runden unser Angebot ab: SICK LifeTime Services unterstützen während des gesamten Maschinenlebenszyklus und sorgen für Sicherheit und Produktivität.

**Das ist für uns „Sensor Intelligence.“**

## WELTWEIT IN IHRER NÄHE:

Ansprechpartner und weitere Standorte → [www.sick.com](http://www.sick.com)