



# DFS60I-BDPM65536

DFS60

INKREMENTAL-ENCODER

**SICK**  
Sensor Intelligence.



Abbildung kann abweichen



### Bestellinformationen

| Typ              | Artikelnr. |
|------------------|------------|
| DFS60I-BDPM65536 | 1083942    |

Weitere Geräteausführungen und Zubehör → [www.sick.com/DFS60](http://www.sick.com/DFS60)

### Technische Daten im Detail

#### Sicherheitstechnische Kenngrößen

|                                                                               |                                          |
|-------------------------------------------------------------------------------|------------------------------------------|
| <b>MTTF<sub>D</sub> (mittlere Zeit bis zu einem gefährbringenden Ausfall)</b> | 300 Jahre (EN ISO 13849-1) <sup>1)</sup> |
|-------------------------------------------------------------------------------|------------------------------------------|

<sup>1)</sup> Bei diesem Produkt handelt es sich um ein Standardprodukt und kein Sicherheitsbauteil im Sinne der Maschinenrichtlinie. Berechnung auf Basis nominaler Last der Bauteile, durchschnittlicher Umgebungstemperatur 40°C, Einsatzhäufigkeit 8760 h/a. Alle elektronischen Ausfälle werden als gefährliche Ausfälle angesehen. Nähere Informationen siehe Dokument Nr. 8015532.

#### Performance

|                                                       |                                       |
|-------------------------------------------------------|---------------------------------------|
| <b>Impulse pro Umdrehung</b>                          | 65.536 <sup>1)</sup>                  |
| <b>Messschritt</b>                                    | 90°, elektrisch/Impulse pro Umdrehung |
| <b>Messschrittabweichung bei binären Strichzahlen</b> | ± 0,0015°                             |
| <b>Fehlergrenzen</b>                                  | ± 0,03°                               |

<sup>1)</sup> Siehe maximale Drehzahlbetrachtung.

#### Schnittstellen

|                                           |                                            |
|-------------------------------------------|--------------------------------------------|
| <b>Kommunikationsschnittstelle</b>        | Inkremental                                |
| <b>Kommunikationsschnittstelle Detail</b> | TTL / HTL                                  |
| <b>Werkseinstellung</b>                   | Werkseitig eingestellter Ausgangspegel TTL |
| <b>Anzahl der Signal Kanäle</b>           | 6 Kanal                                    |
| <b>Programmierbar/Parametrierbar</b>      | ✓                                          |
| <b>Initialisierungszeit</b>               | 32 ms, 30 ms <sup>1)</sup>                 |
| <b>Ausgabefrequenz</b>                    | ≤ 820 kHz                                  |
| <b>Laststrom</b>                          | ≤ 30 mA                                    |
| <b>Betriebsstrom</b>                      | 40 mA (ohne Last)                          |
| <b>Leistungsaufnahme</b>                  | ≤ 0,7 W (ohne Last)                        |

<sup>1)</sup> Bei mechanischer Nullimpulsbreite.

|                       |         |
|-----------------------|---------|
| <b>Lastwiderstand</b> | ≥ 120 Ω |
|-----------------------|---------|

<sup>1)</sup> Bei mechanischer Nullimpulsbreite.

## Elektrik

|                                           |                                                |
|-------------------------------------------|------------------------------------------------|
| <b>Anschlussart</b>                       | Leitung, 8-adrig, radial, 5 m                  |
| <b>Versorgungsspannung</b>                | 4,5 ... 32 V                                   |
| <b>Referenzsignal, Anzahl</b>             | 1                                              |
| <b>Referenzsignal, Lage</b>               | 90°, elektrisch, logisch verknüpft mit A und B |
| <b>Verpolungsschutz</b>                   | ✓                                              |
| <b>Kurzschlussfestigkeit der Ausgänge</b> | ✓ <sup>1) 2)</sup>                             |

<sup>1)</sup> Programmierung TTL mit ≥ 5,5 V: Kurzschluss gegenüber einem anderen Kanal oder GND zulässig für maximal 30 s.

<sup>2)</sup> Programmierung HTL oder TTL mit < 5,5 V: Kurzschluss gegenüber einem anderen Kanal US oder GND zulässig für maximal 30 s.

## Mechanik

|                                           |                                         |
|-------------------------------------------|-----------------------------------------|
| <b>Mechanische Ausführung</b>             | Aufsteckhohlwelle                       |
| <b>Wellendurchmesser</b>                  | 10 mm<br>Klemmung vorne                 |
| <b>Gewicht</b>                            | + 0,5 kg                                |
| <b>Material, Welle</b>                    | Edelstahl V2A                           |
| <b>Material, Flansch</b>                  | Edelstahl V2A                           |
| <b>Material, Gehäuse</b>                  | Edelstahl V2A                           |
| <b>Anlaufdrehmoment</b>                   | 1 Ncm (+20 °C)                          |
| <b>Betriebsdrehmoment</b>                 | 0,5 Ncm (+20 °C)                        |
| <b>Zulässige Wellenbewegung statisch</b>  | ± 0,3 mm (radial)<br>± 0,5 mm (axial)   |
| <b>Zulässige Wellenbewegung dynamisch</b> | ± 0,05 mm (radial)<br>± 0,01 mm (axial) |
| <b>Betriebsdrehzahl</b>                   | ≤ 6.000 min <sup>-1</sup> <sup>1)</sup> |
| <b>Trägheitsmoment des Rotors</b>         | 40 gcm <sup>2</sup>                     |
| <b>Lagerlebensdauer</b>                   | 3,6 x 10 <sup>10</sup> Umdrehungen      |
| <b>Winkelbeschleunigung</b>               | ≤ 500.000 rad/s <sup>2</sup>            |

<sup>1)</sup> Eigenerwärmung von 3,3 K pro 1.000 min<sup>-1</sup> bei der Auslegung des Betriebstemperaturbereichs beachten.

## Umgebungsdaten

|                                                 |                                                                      |
|-------------------------------------------------|----------------------------------------------------------------------|
| <b>EMV</b>                                      | Nach EN 61000-6-2 und EN 61000-6-3                                   |
| <b>Schutzart</b>                                | IP67, gehäuseseitig (IEC 60529)<br>IP67, wellenseitig (IEC 60529)    |
| <b>Zulässige relative Luftfeuchte</b>           | 90 % (Betauung nicht zulässig)                                       |
| <b>Betriebstemperaturbereich</b>                | -40 °C ... +100 °C <sup>1)</sup><br>-30 °C ... +100 °C <sup>2)</sup> |
| <b>Lagerungstemperaturbereich</b>               | -40 °C ... +100 °C, ohne Verpackung                                  |
| <b>Widerstandsfähigkeit gegenüber Schocks</b>   | 100 g, 6 ms (EN 60068-2-27)                                          |
| <b>Widerstandsfähigkeit gegenüber Vibration</b> | 10 g, 10 Hz ... 2.000 Hz (EN 60068-2-6)                              |

<sup>1)</sup> Bei fester Verlegung der Leitung.

<sup>2)</sup> Bei beweglicher Verlegung der Leitung.

### Zertifikate

|                                                                              |   |
|------------------------------------------------------------------------------|---|
| <b>EU declaration of conformity</b>                                          | ✓ |
| <b>UK declaration of conformity</b>                                          | ✓ |
| <b>ACMA declaration of conformity</b>                                        | ✓ |
| <b>Moroccan declaration of conformity</b>                                    | ✓ |
| <b>China RoHS</b>                                                            | ✓ |
| <b>cULus certificate</b>                                                     | ✓ |
| <b>Information according to Art. 3 of Data Act (Regulation EU 2023/2854)</b> | ✓ |

### Klassifikationen

|                       |          |
|-----------------------|----------|
| <b>ECLASS 5.0</b>     | 27270501 |
| <b>ECLASS 5.1.4</b>   | 27270501 |
| <b>ECLASS 6.0</b>     | 27270590 |
| <b>ECLASS 6.2</b>     | 27270590 |
| <b>ECLASS 7.0</b>     | 27270501 |
| <b>ECLASS 8.0</b>     | 27270501 |
| <b>ECLASS 8.1</b>     | 27270501 |
| <b>ECLASS 9.0</b>     | 27270501 |
| <b>ECLASS 10.0</b>    | 27270501 |
| <b>ECLASS 11.0</b>    | 27270501 |
| <b>ECLASS 12.0</b>    | 27270501 |
| <b>ETIM 5.0</b>       | EC001486 |
| <b>ETIM 6.0</b>       | EC001486 |
| <b>ETIM 7.0</b>       | EC001486 |
| <b>ETIM 8.0</b>       | EC001486 |
| <b>UNSPSC 16.0901</b> | 41112113 |

Maßzeichnung

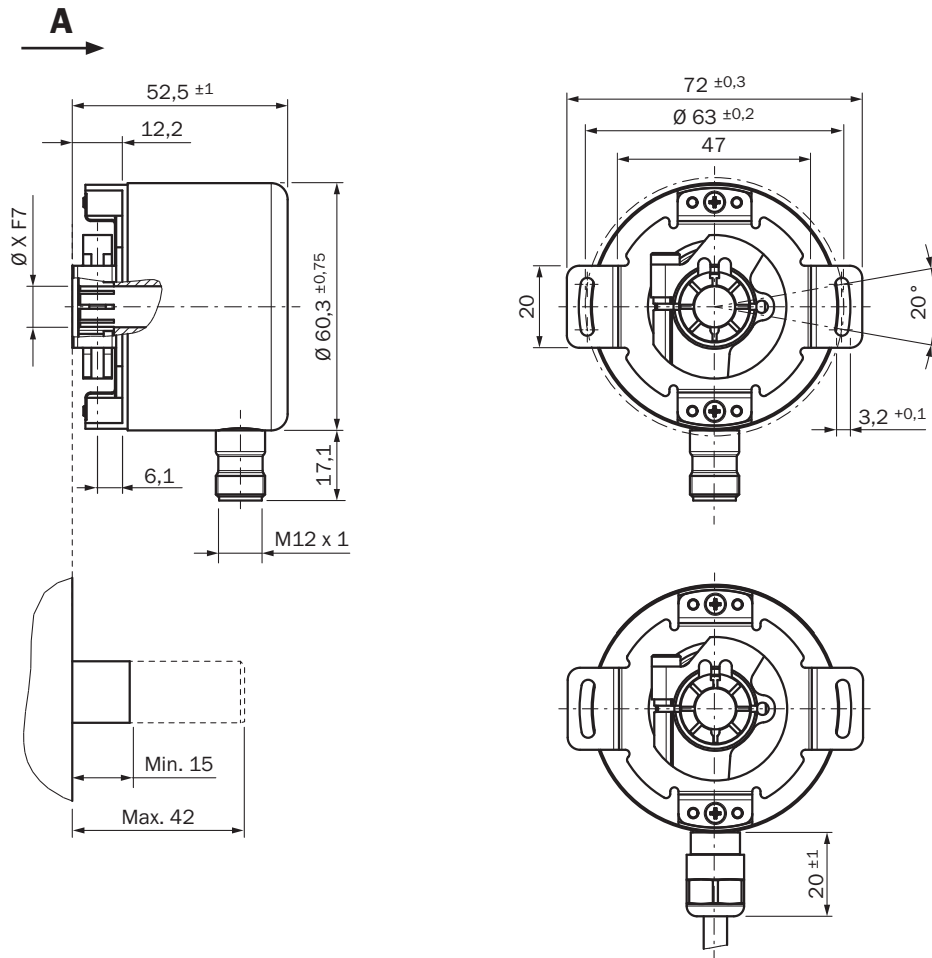

Maße in mm

PIN-Belegung

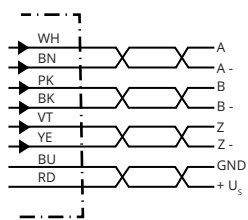

| Stecker M12, 8-polig | Stecker M12, 12-polig | Farbe der Adern (Leitungsanschluss) | Signal TTL/HTL | Sin/Cos 1,0 V <sub>SS</sub> | Erklärung     |
|----------------------|-----------------------|-------------------------------------|----------------|-----------------------------|---------------|
| 1                    | 7                     | Braun                               | $\bar{A}$      | COS-                        | Signalleitung |
| 2                    | 6                     | Weiß                                | A              | COS+                        | Signalleitung |
| 3                    | 9                     | Schwarz                             | $\bar{B}$      | SIN-                        | Signalleitung |
| 4                    | 8                     | Rosa                                | B              | SIN+                        | Signalleitung |
| 5                    | 4                     | Gelb                                | $\bar{Z}$      | $\bar{Z}$                   | Signalleitung |
| 6                    | 11                    | Lila                                | Z              | Z                           | Signalleitung |

| Stecker M12, 8-polig | Stecker M12, 12-polig | Farbe der Adern (Leistungsanschluss) | Signal TTL/HTL      | Sin/Cos 1,0 V <sub>SS</sub> | Erklärung                                                                        |
|----------------------|-----------------------|--------------------------------------|---------------------|-----------------------------|----------------------------------------------------------------------------------|
| 7                    | 12                    | Blau                                 | GND                 | GND                         | Masseanschluss                                                                   |
| 8                    | 5                     | Rot                                  | +U <sub>S</sub>     | +U <sub>S</sub>             | Versorgungsspannung                                                              |
| -                    | 2                     | -                                    | N.c.                | N.c.                        | Nicht belegt                                                                     |
| -                    | 3                     | -                                    | N.c.                | N.c.                        | Nicht belegt                                                                     |
| -                    | 1                     | -                                    | N.c.                | N.c.                        | Nicht belegt                                                                     |
| -                    | 10 <sup>1)</sup>      | -                                    | 0-SET <sup>1)</sup> | N.c.                        | Nullimpuls setzen <sup>1)</sup>                                                  |
| Schirm               | Schirm                | Schirm                               | Schirm              | Schirm                      | Schirm encoderseitig mit Gehäuse verbunden. Steuerungsseitig mit Erde verbinden. |

### Drehzahlbetrachtung

Schritte/Umdrehung



Diagramme Elektrische Nullimpulsbreite 90°, 180° oder 270° programmierbar. Breite des Nullimpulses bezogen auf eine impulsperiode.



Cw mit Blick auf die Encoderwelle in Richtung "A", vergleiche Maßzeichnung.

| Versorgungsspannung | Ausgang                |
|---------------------|------------------------|
| 4,5 V ... 32 V      | TTL/HTL programmierbar |

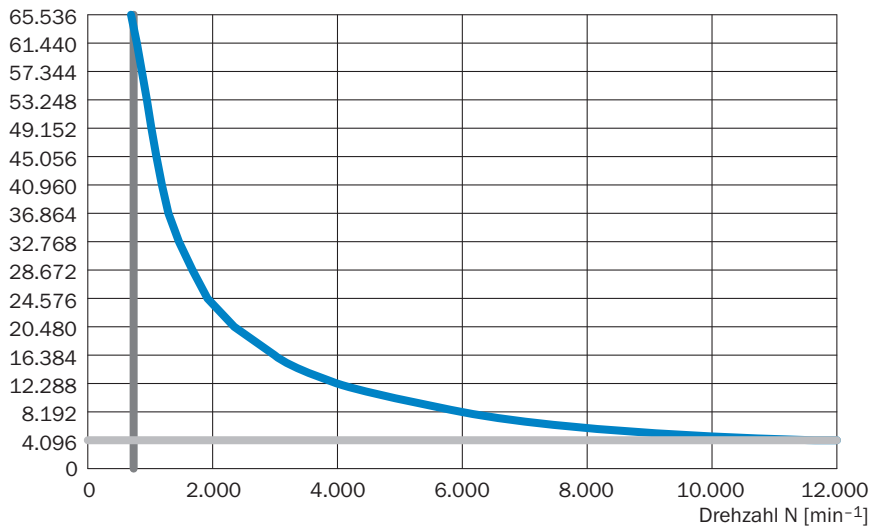
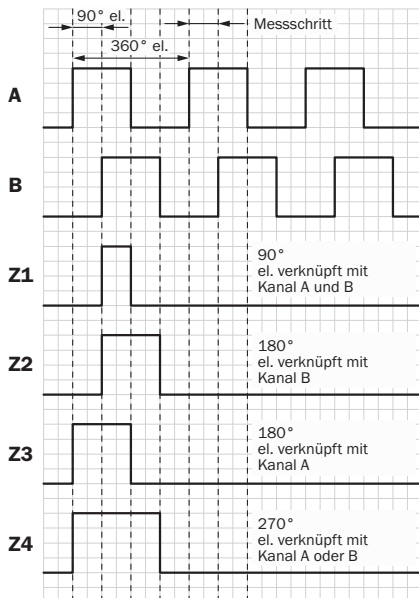





Diagramme Mechanische Nullimpulsbreite 1° bis 359° programmierbar. Breite des Nullimpulses bezogen auf eine mechanische Umdrehung der welle.



| Versorgungsspannung | Ausgang                |
|---------------------|------------------------|
| 4,5 V ... 32 V      | TTL/HTL programmierbar |

### Empfohlenes Zubehör

Weitere Geräteausführungen und Zubehör → [www.sick.com/DFS60](http://www.sick.com/DFS60)

|                                                                                     | Kurzbeschreibung                                                                                                                                                                                                                                                                                                                                                                                                                                                                                   | Typ              | Artikelnr. |
|-------------------------------------------------------------------------------------|----------------------------------------------------------------------------------------------------------------------------------------------------------------------------------------------------------------------------------------------------------------------------------------------------------------------------------------------------------------------------------------------------------------------------------------------------------------------------------------------------|------------------|------------|
| <b>Befestigungstechnik</b>                                                          |                                                                                                                                                                                                                                                                                                                                                                                                                                                                                                    |                  |            |
|    | <ul style="list-style-type: none"> <li><b>Produktfamilie:</b> Drehmomentstützen</li> <li><b>Beschreibung:</b> Standard-Drehmomentstütze</li> </ul>                                                                                                                                                                                                                                                                                                                                                 | BEF-DS00XFX      | 2056812    |
| <b>Programmiergeräte</b>                                                            |                                                                                                                                                                                                                                                                                                                                                                                                                                                                                                    |                  |            |
|    | <ul style="list-style-type: none"> <li><b>Produktsegment:</b> Programmiergeräte</li> <li><b>Produkt:</b> PGT-10 Pro</li> <li><b>Beschreibung:</b> Display Programmiergerät für die programmierbaren SICK-Encoder DFS60, DFV60, AFS/AFM60, AHS/AHM36 und Seilzug-Encoder mit DFS60, AFS/AFM60 und AHS/AHM36. Kompakte Abmessungen, geringes Gewicht und intuitiv bedienbar</li> <li><b>Lieferumfang:</b> 1x Programming Tool PGT-10-Pro Standalone, 4x Alkali-Batterien 1,5 V Mignon(AA)</li> </ul> | PGT-10-Pro       | 1072254    |
|    | <ul style="list-style-type: none"> <li><b>Produktsegment:</b> Programmiergeräte</li> <li><b>Produkt:</b> PGT-08-S</li> <li><b>Beschreibung:</b> Programmiergerät USB, für programmierbare SICK Encoder AFS60, AFM60, DFS60, VFS60, DFV60 und Seilzug-Encoder mit programmierbaren Encodern. Nicht kompatibel mit den portablen SOPAS ET Versionen.</li> </ul>                                                                                                                                      | PGT-08-S         | 1036616    |
| <b>Steckverbinder und Leitungen</b>                                                 |                                                                                                                                                                                                                                                                                                                                                                                                                                                                                                    |                  |            |
|   | <ul style="list-style-type: none"> <li><b>Beschreibung:</b> HIPERFACE®, geschirmt, SSI, Inkremental</li> <li><b>Anschlussart Kopf A:</b> Stecker, M23, 12-polig, gerade, A-codiert</li> <li><b>Signalart:</b> HIPERFACE®, SSI, Inkremental</li> <li><b>Anschlussstechnik:</b> Lötanschluss</li> </ul>                                                                                                                                                                                              | STE-2312-G01     | 2077273    |
|  | <ul style="list-style-type: none"> <li><b>Beschreibung:</b> Inkremental, geschirmt</li> <li><b>Anschlussart Kopf A:</b> Stecker, M12, 8-polig, gerade, A-codiert</li> <li><b>Signalart:</b> Inkremental</li> <li><b>Leitung:</b> CAT5, CAT5e</li> <li><b>Anschlussstechnik:</b> Schneidklemm-Schnellanschluss</li> <li><b>Zulässiger Leiterquerschnitt:</b> 0,14 mm² ... 0,34 mm²</li> </ul>                                                                                                       | STE-1208-GA01    | 6044892    |
|  | <ul style="list-style-type: none"> <li><b>Anschlussart Kopf A:</b> Dose, Klemmbox, 8-polig, gerade</li> <li><b>Anschlussart Kopf B:</b> Stecker, D-Sub, 9-polig, gerade</li> <li><b>Signalart:</b> SSI + Inkremental</li> <li><b>Leitung:</b> 0,5 m, 4-adrig, PVC</li> <li><b>Beschreibung:</b> SSI + Inkremental, geschirmt</li> <li><b>Hinweis:</b> Programmier-Adapterleitung für Programming Tool PGT-10-Pro und PGT-08-S</li> </ul>                                                           | DSL-0D08-G0M5AC3 | 2061739    |

## SICK AUF EINEN BLICK

SICK ist einer der führenden Hersteller von intelligenten Sensoren und Sensorlösungen für industrielle Anwendungen. Ein einzigartiges Produkt- und Dienstleistungsspektrum schafft die perfekte Basis für sicheres und effizientes Steuern von Prozessen, für den Schutz von Menschen vor Unfällen und für die Vermeidung von Umweltschäden.

Wir verfügen über umfassende Erfahrung in vielfältigen Branchen und kennen ihre Prozesse und Anforderungen. So können wir mit intelligenten Sensoren genau das liefern, was unsere Kunden brauchen. In Applikationszentren in Europa, Asien und Nordamerika werden Systemlösungen kundenspezifisch getestet und optimiert. Das alles macht uns zu einem zuverlässigen Lieferanten und Entwicklungspartner.

Umfassende Dienstleistungen runden unser Angebot ab: SICK LifeTime Services unterstützen während des gesamten Maschinenlebenszyklus und sorgen für Sicherheit und Produktivität.

**Das ist für uns „Sensor Intelligence.“**

## WELTWEIT IN IHRER NÄHE:

Ansprechpartner und weitere Standorte → [www.sick.com](http://www.sick.com)