



## V2D654R-MCXXH6

Lector64x/Lector65x

KAMERABASIERTE CODELESER

**SICK**  
Sensor Intelligence.



### Bestellinformationen

Typ	Artikelnr.
V2D654R-MCXXH6	1083896

Weitere Geräteausführungen und Zubehör → [www.sick.com/Lector64x\\_Lector65x](http://www.sick.com/Lector64x_Lector65x)



### Technische Daten im Detail

#### Merkmale

<b>Variante</b>	Basisgerät
<b>Optischer Fokus</b>	Einstellbarer Fokus (manuell)
<b>Sensor</b>	CMOS Monochrom
<b>Sensorauflösung</b>	2.048 px x 2.048 px (4,2 MP)
<b>Beleuchtung</b>	Separat als Zubehör zu bestellen
<b>Ausrichthilfe</b>	Laser, rot, 630 nm ... 680 nm
<b>Laserklasse</b>	1, entspricht 21 CFR 1040.10 und 1040.11 mit Ausnahme der Konformität mit IEC 60825-1 Ed.3 wie in der „Laser Notice No. 56“ vom 8. Mai 2019 beschrieben (IEC 60825-1:2014, EN 60825-1:2014+A11:2021)
<b>Objektiv</b>	C-Mount
Optisches Format	1"
Hinweis	Separat als Zubehör zu bestellen
<b>Scanfrequenz</b>	40 Hz, bei 4 Megapixeln Auflösung
<b>Codeauflösung</b>	≥ 0,1 mm <sup>1)</sup>
<b>Arbeitsbereich</b>	300 mm ... 2.200 mm <sup>1) 2)</sup>

<sup>1)</sup> Objektivabhängig.

<sup>2)</sup> Details siehe Sichtfelddiagramm.

#### Mechanik/Elektrik

<b>Anschlussart</b>	1 x M12, 17-poliger Stecker (seriell, CAN, I/Os, Spannungsversorgung) 1 x M12, 8-polige Dose (Ethernet, 1 GBit/s) 1 x M8, 4-polige Dose (USB)
---------------------	---

<sup>1)</sup> Nur Gehäuse ohne Objektiv und Optikschatzhaube.

	2 x M12, 4-polige Dose (Ethernet, 100 mBit/s)
<b>Versorgungsspannung</b>	24 V DC, ± 20 %
<b>Leistungsaufnahme</b>	Typ. 20 W, ± 20 %
<b>Ausgangsstrom</b>	≤ 100 mA
<b>Gehäusematerial</b>	Aluminiumdruckguss
<b>Gehäusefarbe</b>	Lichtblau (RAL 5012)
<b>Frontscheibenmaterial</b>	Kunststoff (separat als Zubehör zu bestellen) Glas (separat als Zubehör zu bestellen)
<b>Schutzart</b>	IP65 (EN 60529 (1991-10), EN 60529/A2 (2002-02))
<b>Schutzklasse</b>	III
<b>Elektrische Sicherheit</b>	EN 60950-1 (2011-01)
<b>Gewicht</b>	635 g
<b>Abmessungen (L x B x H)</b>	142 mm x 89 mm x 46 mm <sup>1)</sup>
<b>MTBF</b>	100.000 h

<sup>1)</sup> Nur Gehäuse ohne Objektiv und Optiksichtzhaube.

### Performance

<b>Lesbare Codestrukturen</b>	1D-Codes, Stacked, 2D-Codes
<b>Barcodearten</b>	GS1-128 / EAN 128, UPC / GTIN / EAN, 2/5 Interleaved, Pharmacode, GS1 DataBar, Code 39, Code 128, Codabar, Code 32, Code 93, USPS (Postnet, Planet, USPS4SCB), Australian Post, Dutch KIX Post, Royal Mail, Swedish Post
<b>2D-Codearten</b>	Data-Matrix ECC200, GS1 Data-Matrix, MaxiCode, QR-Code
<b>Stacked-Codearten</b>	PDF417
<b>Codequalifikation</b>	In Anlehnung an ISO/IEC 16022, ISO/IEC 15415, ISO/IEC 18004
<b>Interner Bildspeicher</b>	512 MB

### Schnittstellen

<b>Ethernet</b>	Funktion	✓, TCP/IP
	Datenübertragungsrate	Datenschnittstelle (Ausgabe Leseergebnis), Serviceschnittstelle, FTP (Bildübertragung) 10/100/1.000 Mbit/s
<b>PROFINET</b>	Funktion	✓ PROFINET Single Port, PROFINET Dual Port
	Datenübertragungsrate	✓ 10/100/1.000 Mbit/s
<b>Seriell</b>	Funktion	✓, RS-232, RS-422 Datenschnittstelle (Ausgabe Leseergebnis), Serviceschnittstelle
	Datenübertragungsrate	0,3 kBaud ... 115,2 kBaud
<b>CAN</b>	Funktion	✓ SICK CAN-Sensor-Netzwerk CSN (CAN Controller/CAN Device, Multiplexer/Server)
	Datenübertragungsrate	20 kbit/s ... 1 Mbit/s
<b>PROFIBUS DP</b>	Art der Feldbusintegration	✓ Optional über externes Feldbusmodul CDF600-2
<b>Digitaleingänge</b>		4 („Sensor 1“, „Sensor 2“, 2 Eingänge über optionalen Parameterspeicher CMC600 im CDB650/CDM420)
<b>Konfigurierbare Eingänge</b>		Encodereingang, Externer Trigger

<b>Digitalausgänge</b>	6 (CDB650: „Result 1“, „Result 2“, „Result 3“, „Result 4“, 2 externe Ausgänge über CMC600 oder CDM420: „Result 1“, „Result 2“, 2 externe Ausgänge über CMC600 oder Leitung mit offenem Ende: „Result 1“, „Result 2“, „Result 3“, „Result 4“)
<b>Konfigurierbare Ausgänge</b>	Lesebestätigung, Externe Beleuchtungssteuerung, frei konfigurierbare Ausgabebedingung, „Device Ready“
<b>Lesetaktung</b>	Digitaleingänge, freilaufend, serielle Schnittstelle, Ethernet, CAN, Autotakt, Präsentationsmodus
<b>Optische Anzeigen</b>	21 LEDs (10 x Statusanzeige, 10 x LED-Bargraph, 1 grüner Feedbackspot)
<b>Akustische Anzeigen</b>	Beeper/Summer (abschaltbar, mit Funktionen zur Signalisierung eines Ergebnisses belegbar)
<b>Bedienelemente</b>	2 Tasten (wählen und starten bzw. beenden von Funktionen)
<b>Bedienerschnittstellen</b>	Webserver
<b>Konfigurationssoftware</b>	SOPAS ET
<b>Speicherkarte</b>	MicroSD-Speicherkarte (Flash-Card), max. 16 GB, optional
<b>Datenspeicherung und -abruf</b>	Bild- und Datenspeicherung via MicroSD-Speicherkarte und externem FTP
<b>Encoderfrequenz</b>	Max. 1 kHz
<b>Ansteuerung externe Beleuchtung</b>	Via Digitalausgang (max. 24 V Trigger) oder externem Beleuchtungsanschluss

### Umgebungsdaten

<b>Elektromagnetische Verträglichkeit (EMV)</b>	EN 61000-6-2:2005-08 / EN 61000-6-3 (2007-01)
<b>Schwingfestigkeit</b>	EN 60068-2-6:2008-02
<b>Schockfestigkeit</b>	EN 60068-2-6
<b>Betriebsumgebungstemperatur</b>	0 °C ... +50 °C
<b>Lagertemperatur</b>	-20 °C ... +70 °C
<b>Relative Luftfeuchte</b>	90 %, nicht kondensierend
<b>Fremdlichtunempfindlichkeit</b>	2.000 lx, auf Code

### Zertifikate

<b>EU declaration of conformity</b>	✓
<b>UK declaration of conformity</b>	✓
<b>ACMA declaration of conformity</b>	✓
<b>China RoHS</b>	✓
<b>cULus certificate</b>	✓
<b>Profinet certificate</b>	✓
<b>BIS registration</b>	✓
<b>Information according to Art. 3 of Data Act (Regulation EU 2023/2854)</b>	✓
<b>4Dpro</b>	✓

### Klassifikationen

<b>ECLASS 5.0</b>	27280103
<b>ECLASS 5.1.4</b>	27280103
<b>ECLASS 6.0</b>	27280103
<b>ECLASS 6.2</b>	27280103
<b>ECLASS 7.0</b>	27280103
<b>ECLASS 8.0</b>	27280103
<b>ECLASS 8.1</b>	27280103

<b>ECLASS 9.0</b>	27280103
<b>ECLASS 10.0</b>	27280103
<b>ECLASS 11.0</b>	27280103
<b>ECLASS 12.0</b>	27280103
<b>ETIM 5.0</b>	EC002550
<b>ETIM 6.0</b>	EC002550
<b>ETIM 7.0</b>	EC002999
<b>ETIM 8.0</b>	EC002999
<b>UNSPSC 16.0901</b>	43211701

## Maßzeichnung

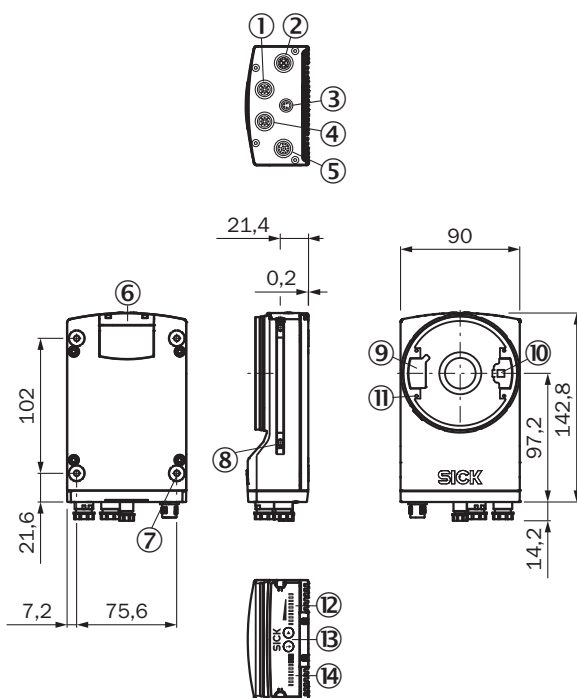

Maße in mm

- ① Anschluss P1/P2 "Ethernet", 100 mBit/s
- ② Anschluss P3 „Ethernet“, 1 GBit/s
- ③ Anschluss X2 „USB“ oder „Trigger externe Beleuchtung“, typabhängig
- ④ Anschluss P1/P2 "Ethernet", 100 mBit/s
- ⑤ Anschluss X1 „Power/Serial Data/CAN/I/O“ oder „CAN IN“, typabhängig
- ⑥ Abdeckung für den MicroSD-Speicherkartenschacht
- ⑦ Sacklochgewinde M5, 5 mm tief (4 x), zur Befestigung des Sensors
- ⑧ Nutensteine M5, 5,5 mm tief (2 x), zur Befestigung (alternativ)
- ⑨ Steckverbinder zum Anschluss der integrierten Beleuchtung
- ⑩ Austritt Laser-Ausrichthilfe
- ⑪ Sacklochgewinde 2,5 mm (4 x) zur Befestigung der Distanzhalter für die integrierbare Beleuchtung
- ⑫ Bargraph-Anzeige
- ⑬ Funktionstaste (2 x)
- ⑭ LED für Statusanzeige (2 Ebenen), 10 x

### Sichtfeld Lector65x Flex mit Panorama 50 mm

Maße in mm

Max. Codegröße	72	105	133	162	190
Min. Auflösung 1D-Code	0,11	0,16	0,20	0,25	0,30
Min. Auflösung 2D-Code	0,14	0,21	0,27	0,34	0,41

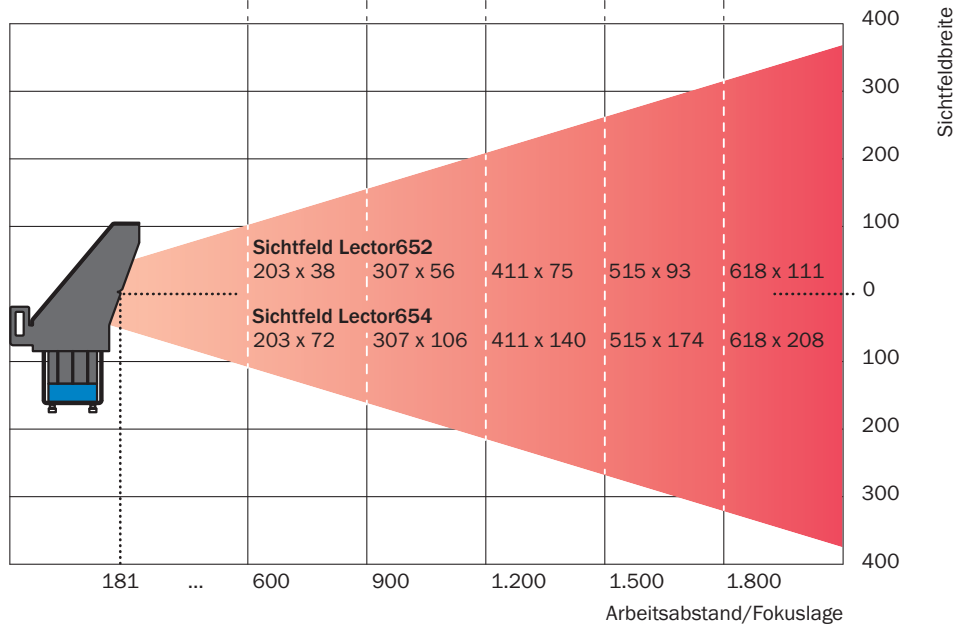

### Sichtfeld Lector65x Flex mit Panorama 35 mm/40 mm

Maße in mm

Max. Codegröße	39	66	92	118	144
Min. Auflösung 1D-Code	0,11	0,18	0,25	0,32	0,39
Min. Auflösung 2D-Code	0,14	0,24	0,33	0,43	0,53

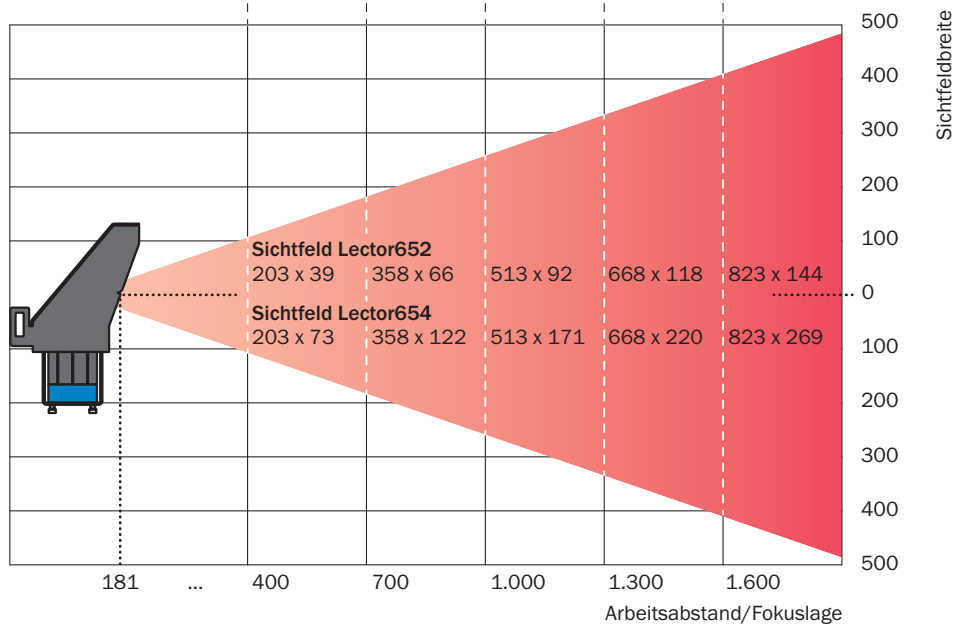

Sichtfeld Lector65x Flex mit Panorama 25 mm

Maße in mm

Max. Codegröße	58	83	108	121	134
Min. Auflösung 1D-Code	0,16	0,23	0,29	0,36	0,43
Min. Auflösung 2D-Code	0,21	0,30	0,39	0,48	0,58

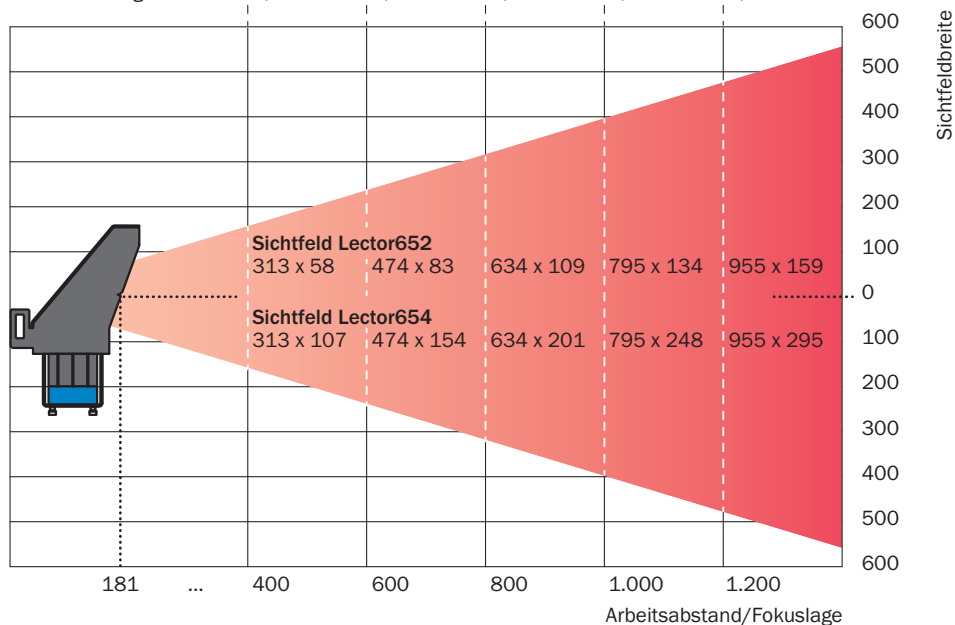

Sichtfeld

Perceived area of field of view: H x V (mm) ①

V2D654R	V2D652R
1,000 x 1,000	1,000 x 500
900 x 900	900 x 450
800 x 800	800 x 400
700 x 700	700 x 350
600 x 600	600 x 300
500 x 500	500 x 250
400 x 400	400 x 200
300 x 300	300 x 150
200 x 200	200 x 100
100 x 100	100 x 50
0	0

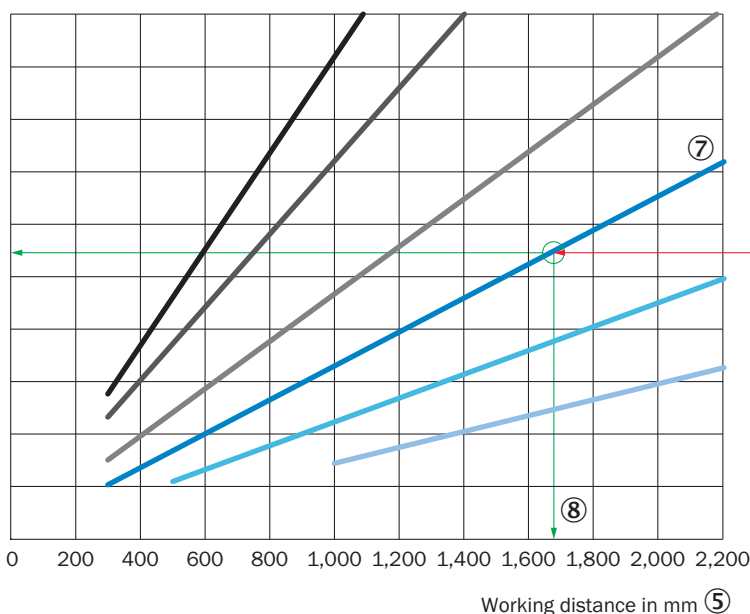

Min. resolution in mm ②

1D code ③	2D code ④
0.7	0.9
0.6	0.8
0.5	0.7
0.4	0.6
0.3	0.5
0.2	0.4
0.1	0.3
0.1	0.2
0.1	0.1

- f = 12 mm
- f = 16 mm
- f = 25 mm
- f = 35 mm
- f = 50 mm
- f = 75 mm

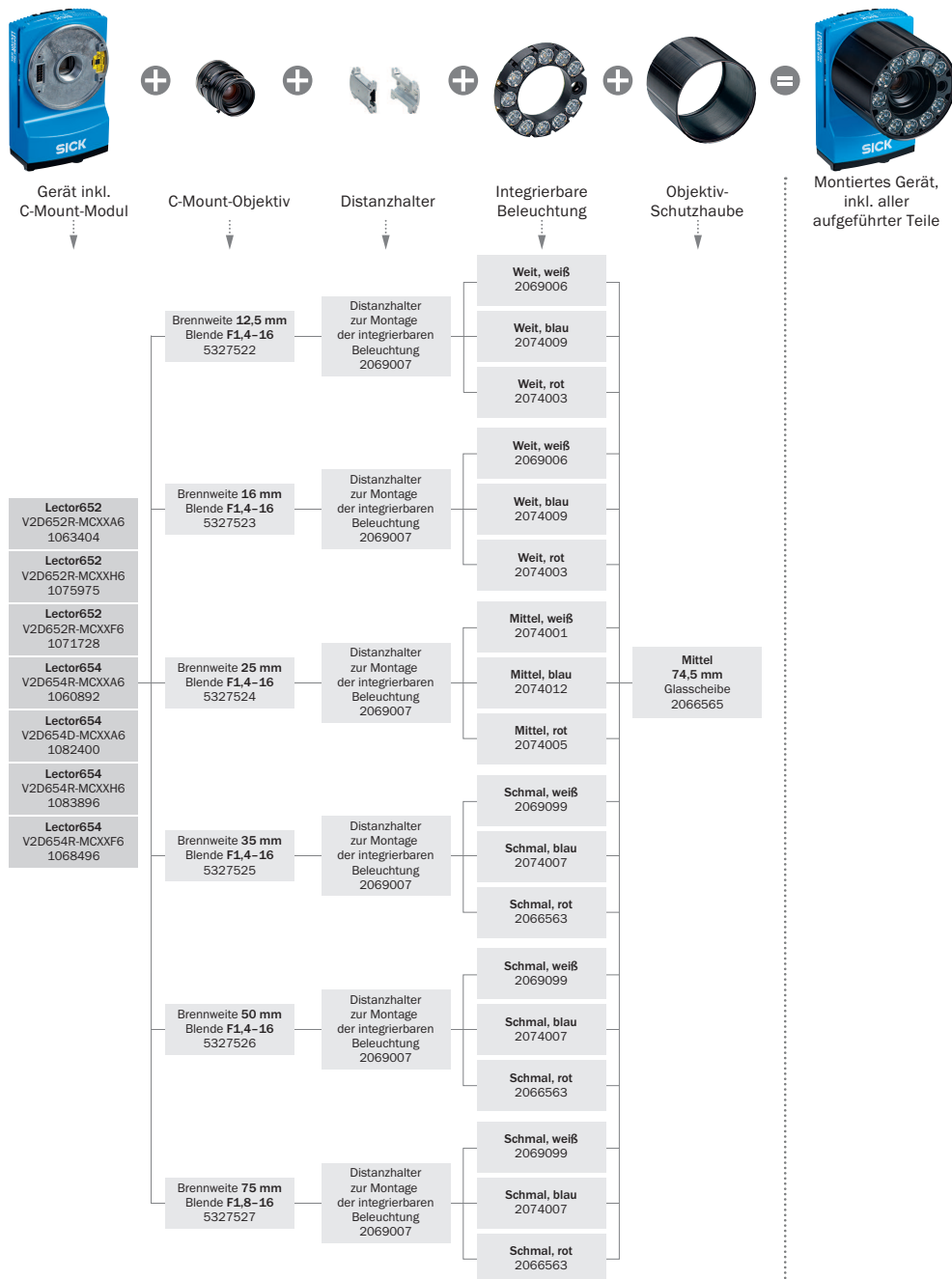

- ① wahrgenommene Fläche des Sichtfelds: horizontal x vertikal (mm)
- ② Minimale Auflösung in mm
- ③ 1D-Code
- ④ 2D-Code
- ⑤ Arbeitsabstand in mm
- ⑥ Gewählte Codeauflösung
- ⑦ Brennweite des Objektivs, hier beispielhaft für  $f = 35,0$  mm
- ⑧ Ablesen: resultierender maximaler Arbeitsabstand
- ⑨ Ablesen: resultierende wahrgenommene Fläche des Sichtfelds V2D652R (mm x mm)
- ⑩ Ablesen: resultierende wahrgenommene Fläche des Sichtfelds V2D654R (mm x mm)

### Auswahlhilfe



## Empfohlenes Zubehör

Weitere Geräteausführungen und Zubehör → [www.sick.com/Lector64x\\_Lector65x](http://www.sick.com/Lector64x_Lector65x)

	Kurzbeschreibung	Typ	Artikelnr.
Steckverbinder und Leitungen			
	<ul style="list-style-type: none"> <li>• <b>Anschlussart Kopf A:</b> Stecker, M12, 8-polig, gerade, X-codiert</li> <li>• <b>Anschlussart Kopf B:</b> Stecker, RJ45, 8-polig, gerade</li> <li>• <b>Signalart:</b> Ethernet, Gigabit-Ethernet</li> <li>• <b>Leitung:</b> 2 m, 8-adrig, PUR, halogenfrei</li> <li>• <b>Beschreibung:</b> Ethernet, geschirmt, Gigabit-Ethernet</li> <li>• <b>Einsatzbereich:</b> Öl- /Schmiermittelbereich</li> </ul>	YM2X18-020E-G1MRJA8	2106258
	<ul style="list-style-type: none"> <li>• <b>Anschlussart Kopf A:</b> Stecker, M12, 8-polig, gerade, X-codiert</li> <li>• <b>Anschlussart Kopf B:</b> Stecker, RJ45, 8-polig, gerade</li> <li>• <b>Signalart:</b> Ethernet, Gigabit-Ethernet</li> <li>• <b>Leitung:</b> 3 m, 8-adrig, PUR, halogenfrei</li> <li>• <b>Beschreibung:</b> Ethernet, geschirmt, Gigabit-Ethernet</li> <li>• <b>Einsatzbereich:</b> Öl- /Schmiermittelbereich</li> </ul>	YM2X18-030E-G1MRJA8	2145693

## SICK AUF EINEN BLICK

SICK ist einer der führenden Hersteller von intelligenten Sensoren und Sensorlösungen für industrielle Anwendungen. Ein einzigartiges Produkt- und Dienstleistungsspektrum schafft die perfekte Basis für sicheres und effizientes Steuern von Prozessen, für den Schutz von Menschen vor Unfällen und für die Vermeidung von Umweltschäden.

Wir verfügen über umfassende Erfahrung in vielfältigen Branchen und kennen ihre Prozesse und Anforderungen. So können wir mit intelligenten Sensoren genau das liefern, was unsere Kunden brauchen. In Applikationszentren in Europa, Asien und Nordamerika werden Systemlösungen kundenspezifisch getestet und optimiert. Das alles macht uns zu einem zuverlässigen Lieferanten und Entwicklungspartner.

Umfassende Dienstleistungen runden unser Angebot ab: SICK LifeTime Services unterstützen während des gesamten Maschinenlebenszyklus und sorgen für Sicherheit und Produktivität.

**Das ist für uns „Sensor Intelligence.“**

## WELTWEIT IN IHRER NÄHE:

Ansprechpartner und weitere Standorte → [www.sick.com](http://www.sick.com)