



DL1000-S11101

Dx1000

LICHTLAUFZEITSENSOREN

SICK
Sensor Intelligence.



Bestellinformationen

Typ	Artikelnr.
DL1000-S11101	1075438

Weitere Geräteausführungen und Zubehör → www.sick.com/Dx1000



Technische Daten im Detail

Merkmale

Messprinzip	HDDM ⁺
Messbereich	0,2 m ... 1.500 m, auf Reflexionsfolie „Diamond Grade“ ^{1) 2) 3)}
Messobjekt	Reflektor
Auflösung	1 µm ... 100.000 µm, einstellbar ⁴⁾
Wiederholpräzision	≥ 1 mm, siehe Wiederholgenauigkeitskennlinien ^{1) 5) 6) 7)}
Messgenauigkeit	Typ. ± 15 mm, siehe Messgenauigkeitsdiagramm ⁸⁾
Ansprechzeit	3 ms ... 384 ms ⁷⁾
Messzykluszeit	1 ms 4 ms 16 ms
Ausgabezeit	≥ 1 ms ⁹⁾
Sendestrahl	
Typ. Lichtfleckgröße (Distanz)	5 mm x 20 mm (bei 1 m) ¹⁰⁾
	20 mm x 20 mm (bei 5 m) ¹⁰⁾
	35 mm x 25 mm (bei 10 m) ¹⁰⁾
	150 mm x 50 mm (bei 50 m) ¹⁰⁾

¹⁾ Bei max. Fremdlicht 100 kLux Sonnenlicht.

²⁾ Siehe Messbereichsdiagramm.

³⁾ Abhängig von Reflektorgöße und Messzykluszeit.

⁴⁾ Auflösung der Datenschnittstelle.

⁵⁾ Statistischer Fehler 1 σ, Umweltbedingungen konstant, min. Aufwärmzeit > ca. 15 min.

⁶⁾ Auf Reflexionsfolie „Diamond Grade“.

⁷⁾ Abhängig von den gewählten Filtereinstellungen und der Messzykluszeit.

⁸⁾ Bei T = +23° C und nach Aufwärmzeit > ca. 15 min.

⁹⁾ Abhängig von der verwendeten Schnittstelle.

¹⁰⁾ Siehe Diagramm zur Lichtfleckgröße.

¹¹⁾ Nicht absichtlich in den Laserstrahl starren. Den Laserstrahl nicht auf die Augen von Personen richten.

¹²⁾ Messlaser.

	290 mm x 80 mm (bei 100 m) ¹⁰⁾
	4.200 mm x 920 mm (größer 1.500 mm) ¹⁰⁾
Laserkenndaten	
Normative Referenz	IEC 60825-1:2014, EN 60825-1:2014
Laserklasse	1 ¹¹⁾
Mittlere Laserlebensdauer (bei 25 °C)	100.000 h ¹²⁾
Filter	Regen- und Schneefilter Nebelfilter Gleitender Distanzmittelwert Kalmanfilter Gleitender Geschwindigkeitsmittelwert
Zusatzfunktion	Auswahl des relevanten Distanz- und Signalpegelbereichs Auswahl des ersten oder letzten Echos im ausgewählten Distanz- und Signalpegelbereich
Max. Verfahrensgeschwindigkeit	128 m/s
Sicherheitstechnische Kenngrößen	
MTTF _D	101 Jahre
DC _{avg}	0%

1) Bei max. Fremdlicht 100 kLux Sonnenlicht.

2) Siehe Messbereichsdiagramm.

3) Abhängig von Reflektorgroße und Messzykluszeit.

4) Auflösung der Datenschnittstelle.

5) Statistischer Fehler 1 σ , Umweltbedingungen konstant, min. Aufwärmzeit > ca. 15 min.

6) Auf Reflexionsfolie „Diamond Grade“.

7) Abhängig von den gewählten Filtereinstellungen und der Messzykluszeit.

8) Bei T = +23° C und nach Aufwärmzeit > ca. 15 min.

9) Abhängig von der verwendeten Schnittstelle.

10) Siehe Diagramm zur Lichtfleckgröße.

11) Nicht absichtlich in den Laserstrahl starren. Den Laserstrahl nicht auf die Augen von Personen richten.

12) Messlaser.

Schnittstellen

Ethernet	✓ , TCP/IP
Funktion	Parametrierung, Messdatenausgabe
Datenübertragungsrate	10/100 Mbit/s
Seriell	✓ , RS-422
Bemerkung	Umschaltbar zu SSI
Funktion	Parametrierung, Messdatenausgabe
SSI	✓
Bemerkung	Umschaltbar zu RS-422
Funktion	Messdatenausgabe
Eingänge/Ausgänge	
In1/Q1	Digitaleingang, Digitalausgang (umschaltbar)
QA/Q2	Analogausgang, Digitalausgang (umschaltbar)
Q3	Digitalausgang

1) Kurzschlussfest, Schaltspannung U_V - 4 V.

2) Interne Pull-Down-Schaltung, Schaltspannung HIGH: min. 13 V ... max. Versorgungsspannung, Schaltspannung LOW: max. 5 V.

3) Skalierbar, max. Last = $(U_V - 7 V) / 21,5 \text{ mA}$.

	Q ₄	Digitalausgang
	In ₂	Digitaleingang
Digitaleingang		Interne Pull-Down-Schaltung Schaltspannung HIGH: min. 13 V ... max. Versorgungsspannung Schaltspannung LOW: max. 5 V Schaltfunktionen: Messlaser deaktivieren, Ausrichtlaser aktivieren, Preset
Digitalausgang	Anzahl	2 ... 4 ^{1) 2)}
	Art	Gegentakt: PNP/NPN
	Maximaler Ausgangsstrom I _A	≤ 100 mA
Analogausgang	Anzahl	1
	Art	Stromausgang
	Strom	4 mA ... 20 mA ³⁾
	Auflösung	16 bit

¹⁾ Kurzschlussfest, Schaltspannung U_V - 4 V.

²⁾ Interne Pull-Down-Schaltung, Schaltspannung HIGH: min. 13 V ... max. Versorgungsspannung, Schaltspannung LOW: max. 5 V.

³⁾ Skalierbar, max. Last = (U_V - 7 V) / 21,5 mA.

Elektrik

Versorgungsspannung U_B	DC 18 V ... 30 V, verpolsicher
Leistungsaufnahme	≤ 22 W, bei ausgeschalteter Heizung ¹⁾ ≤ 35 W, bei eingeschalteter Heizung ¹⁾
Restwelligkeit	≤ 5 V _{ss} ²⁾
Initialisierungszeit	> 15 s
Anzeige	Grafisches, resistives Touch-Display, Status-LEDs
Schutzart	IP65 ³⁾ IP67 ³⁾
Schutzklasse	III (EN 61140)
Anschlussart	Rundsteckverbinder M12 x 1

¹⁾ Mit externer Last.

²⁾ Darf U_V-Toleranzen nicht unter- oder überschreiten.

³⁾ Im gesteckten Zustand mit geeignetem Gegenstecker.

Mechanik

Abmessungen (B x H x T)	84 mm x 104,4 mm x 140,5 mm
Gehäusematerial	Metall (Aluminiumlegierung (AlSi12))
Frontscheibenmaterial	Glas
Gewicht	980 g

Umgebungsdaten

Umgebungstemperatur Betrieb	-40 °C ... +55 °C ¹⁾ -40 °C ... +95 °C, Betrieb mit Kühlgehäuse
------------------------------------	---

¹⁾ Bei einer Temperatur von -40 °C ist eine Warmlaufzeit von typ. 20 Minuten erforderlich (bei Versorgungsspannung U_V = 24 V).

Umgebungstemperatur Lager	-40 °C ... +75 °C
Max. rel. Luftfeuchtigkeit (nicht kondensierend)	≤ 95 %
Luftdruckeinfluss	0,3 ppm/hPa
Temperatureinfluss	-1 ppm/K
Temperaturdrift	Typ. 0,25 mm/K
Typ. Fremdlichtunempfindlichkeit	≤ 100.000 lx
Mechanische Festigkeit	Schock: 30 g / 6 ms nach DIN EN 60068-2-27 (Ea), 6 Achsen Dauerschock: 25 g / 6 ms nach DIN EN 60068-2-27 (Ermüdung), 500 Schocks, 6 Achsen

¹⁾ Bei einer Temperatur von -40 °C ist eine Warmlaufzeit von typ. 20 Minuten erforderlich (bei Versorgungsspannung $U_V = 24$ V).

Zertifikate

EU declaration of conformity	✓
UK declaration of conformity	✓
ACMA declaration of conformity	✓
Moroccan declaration of conformity	✓
China RoHS	✓
cULus certificate	✓
Information according to Art. 3 of Data Act (Regulation EU 2023/2854)	✓

Klassifikationen

ECLASS 5.0	27270801
ECLASS 5.1.4	27270801
ECLASS 6.0	27270801
ECLASS 6.2	27270801
ECLASS 7.0	27270801
ECLASS 8.0	27270801
ECLASS 8.1	27270801
ECLASS 9.0	27270801
ECLASS 10.0	27270801
ECLASS 11.0	27270801
ECLASS 12.0	27270916
ETIM 5.0	EC001825
ETIM 6.0	EC001825
ETIM 7.0	EC001825
ETIM 8.0	EC001825
UNSPSC 16.0901	41111613

Maßzeichnung

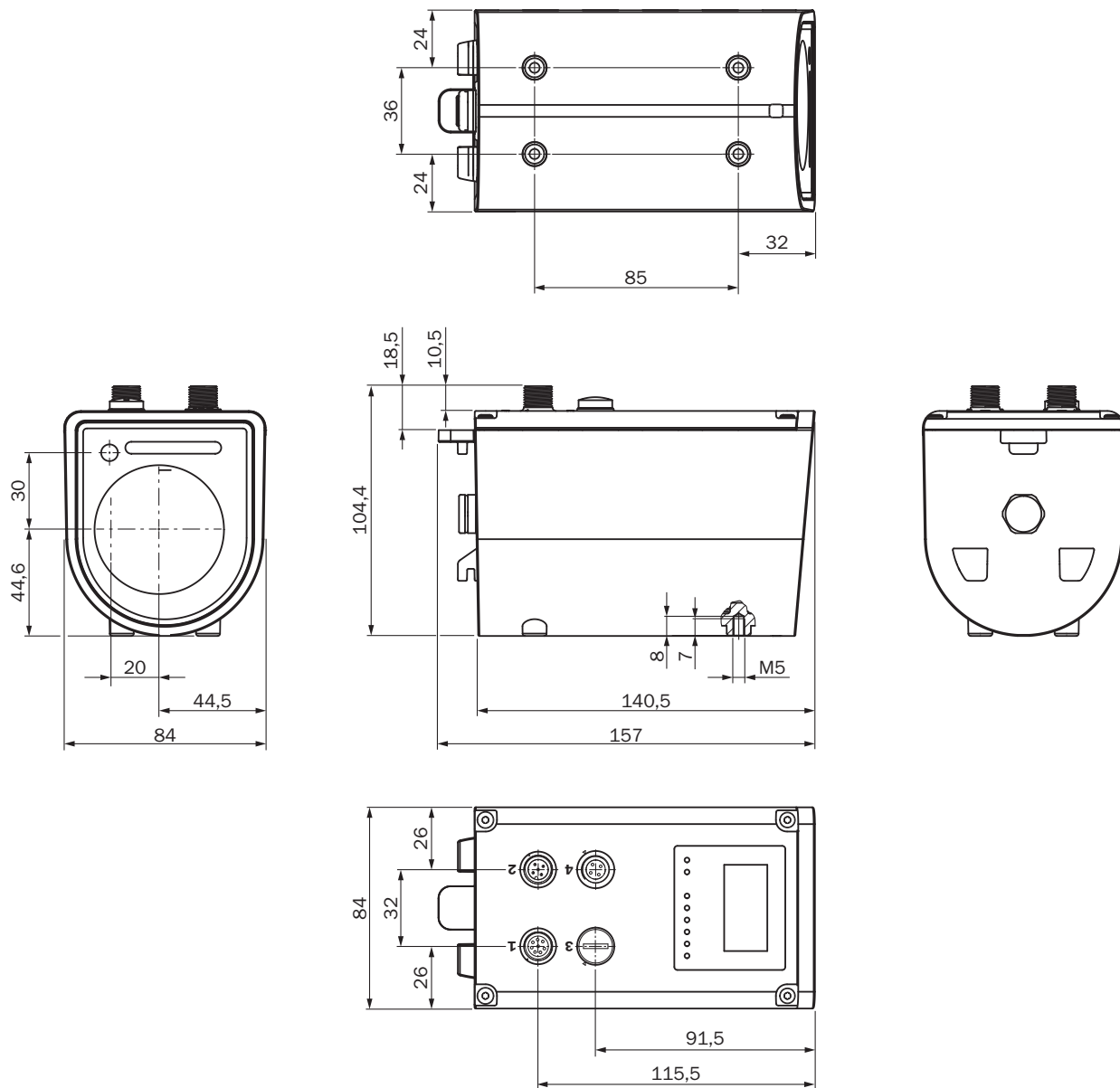

Maße in mm

Anschlussart Anschluss 2: Auxiliary

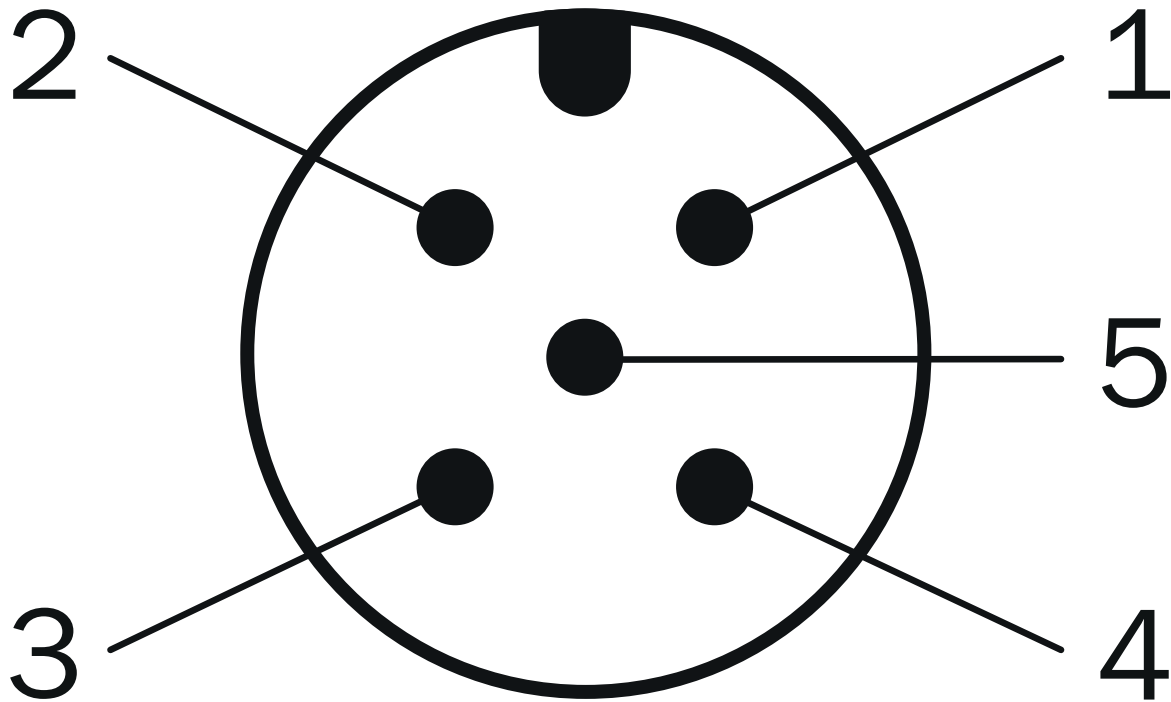

Stecker M12, 5-polig, A-codiert

- ① nc
- ② Q₃
- ③ nc
- ④ Q₄
- ⑤ In₂

PIN-Belegung Anschluss 1: Power, RS-422/SSI, Q1/In1, Q2/QA

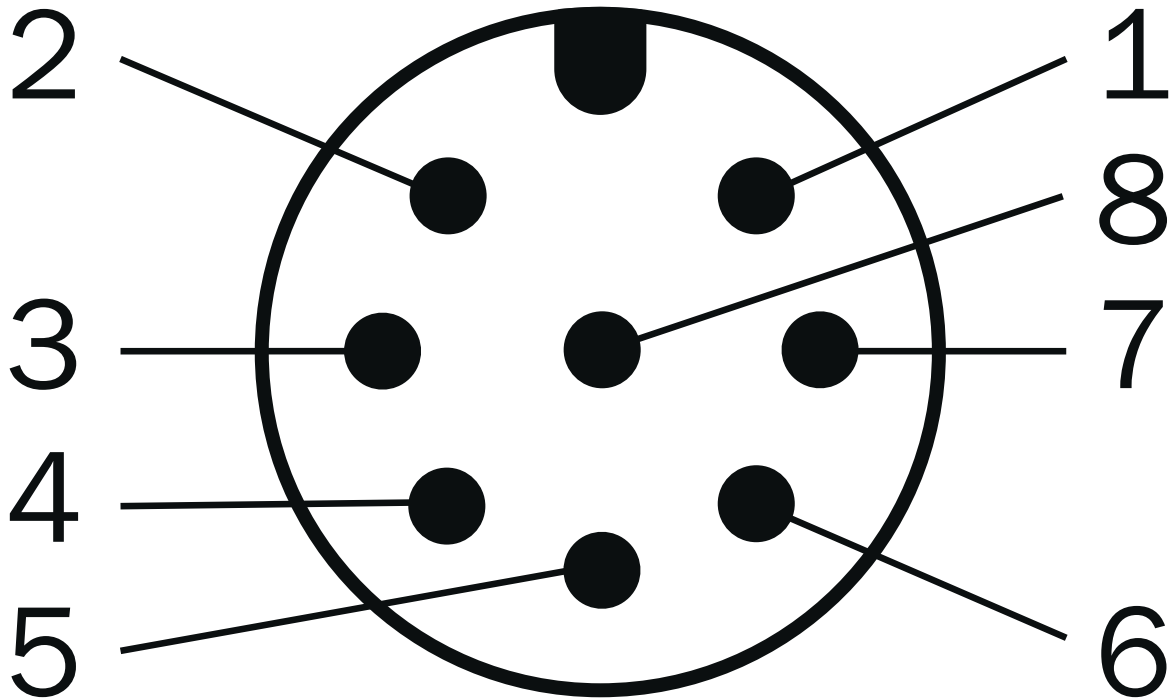

Stecker M12, 8-polig, A-codiert

- ① Q1/In1
- ② L+
- ③ RX-/CLK-
- ④ RX+/CLK+
- ⑤ TX-/Data-
- ⑥ TX+/Data+
- ⑦ M
- ⑧ Q2/QA

PIN-Belegung Anschluss 4: Ethernet

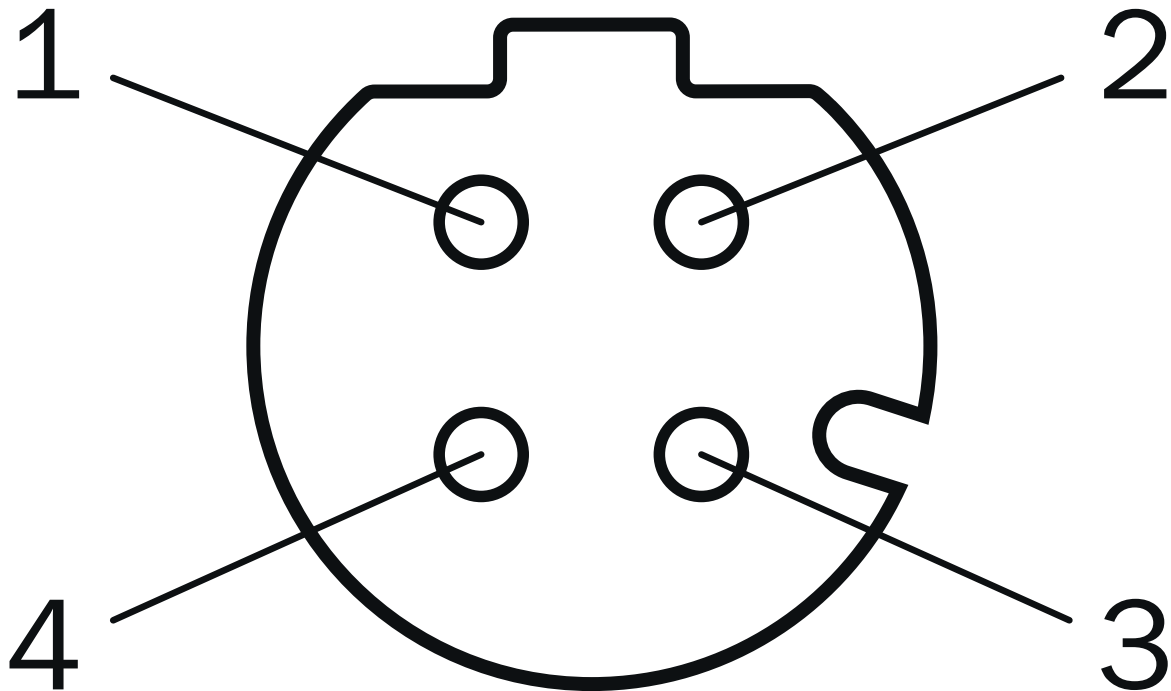

Dose M12, 4-polig, D-codiert

- ① TX+
- ② RX+
- ③ TX-
- ④ RX-

Arbeitsbereichsdiagramm DL1000 Messbereich über Messzykluszeit und Reflektortyp

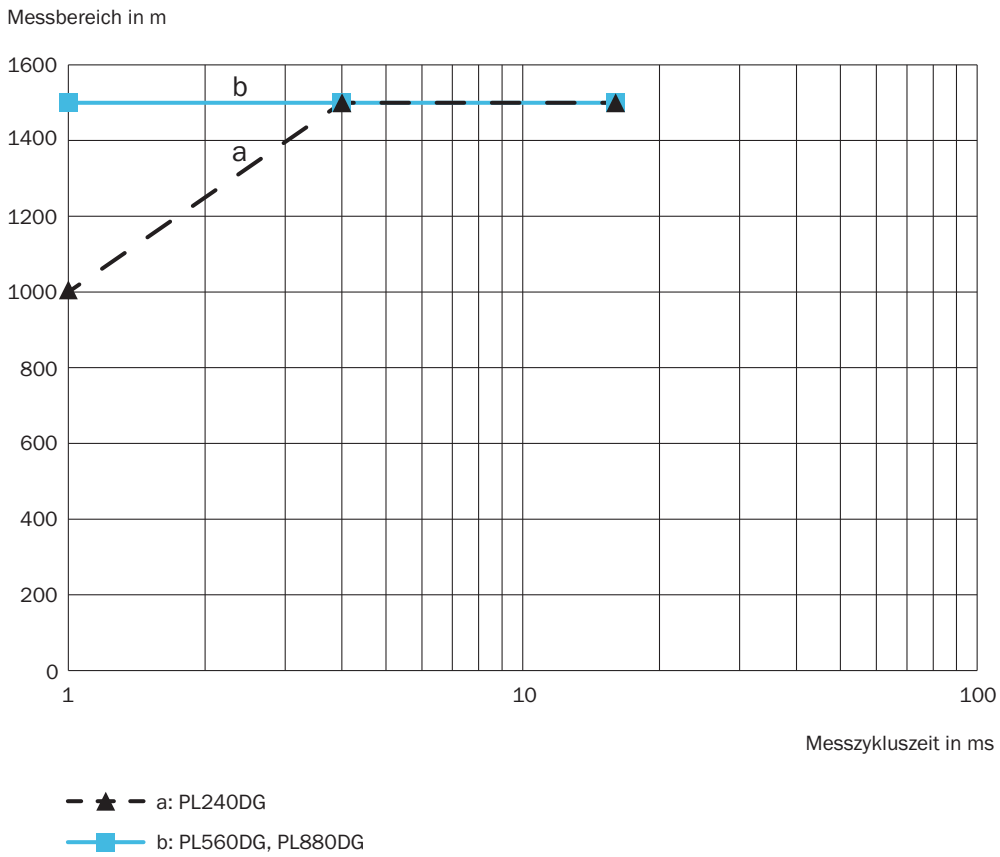

Lichtfleckgröße

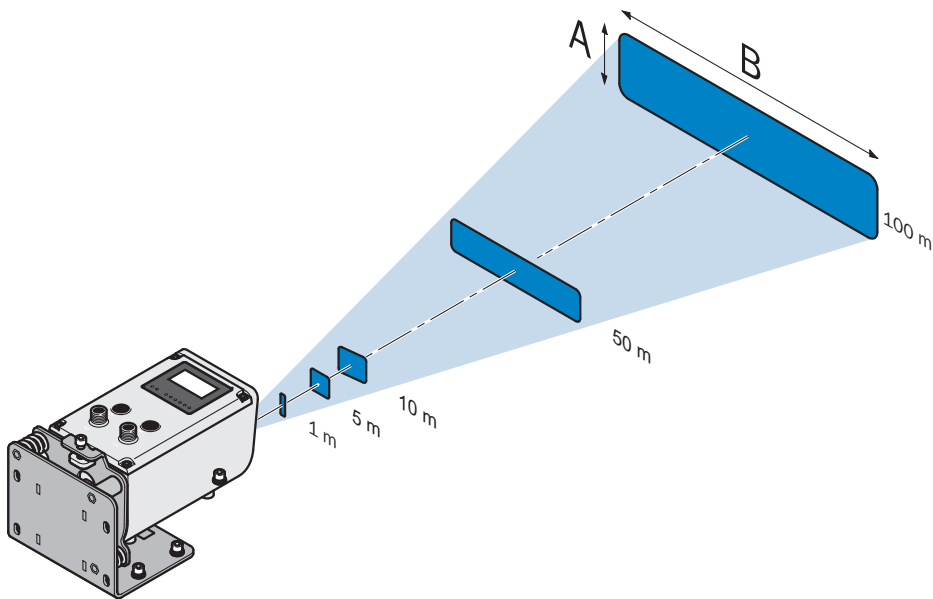

Funktionsprinzip

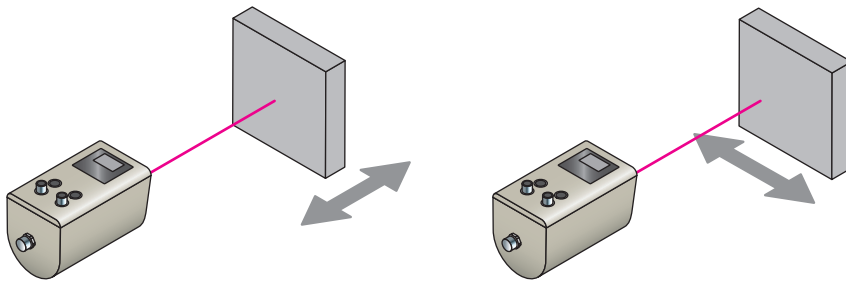

Wiederholpräzision DL1000 für verschiedene Reflektortypen, bei Messzykluszeit 16 ms

Typ. Reproduzierbarkeit in mm

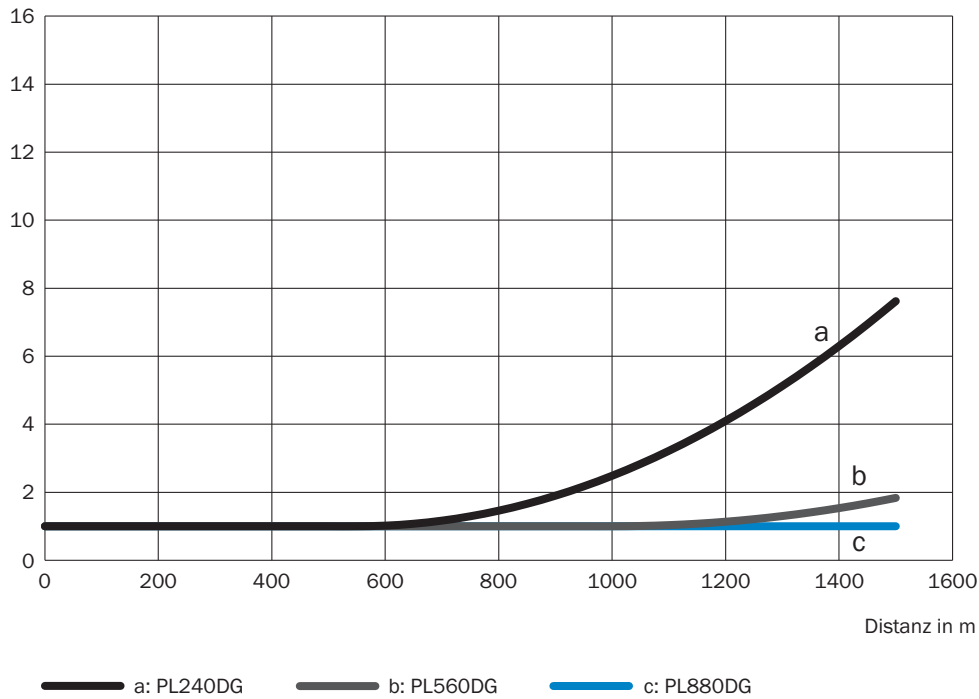

Wiederholpräzision DL1000 für verschiedene Reflektortypen, bei Messzykluszeit 4 ms

Typ. Reproduzierbarkeit in mm

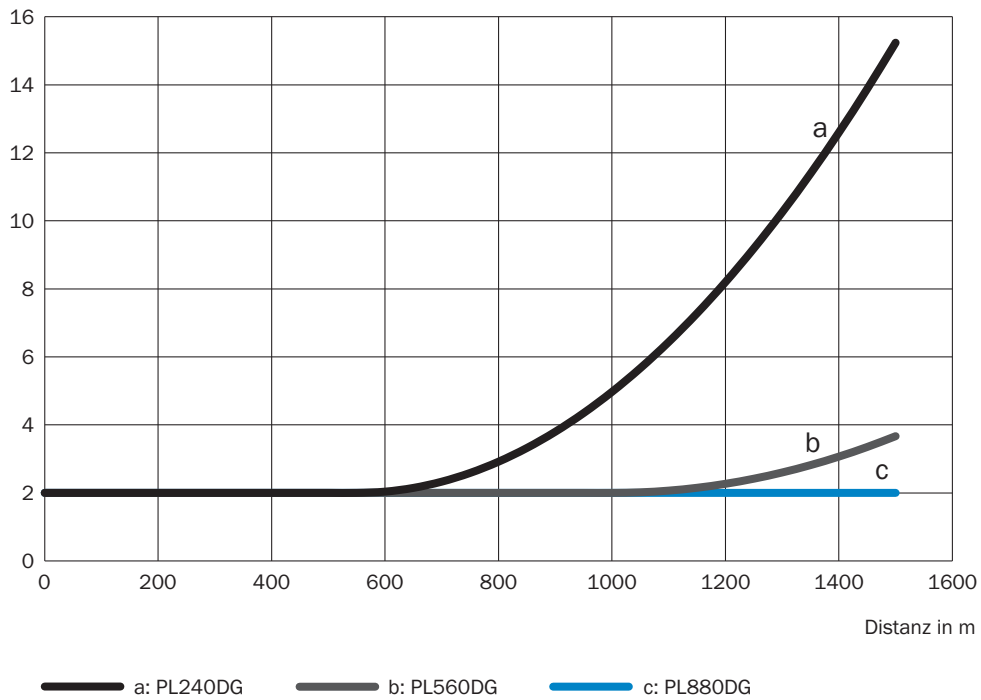

Wiederholpräzision DL1000 für verschiedene Reflektortypen, bei Messzykluszeit 1 ms

Typ. Reproduzierbarkeit in mm

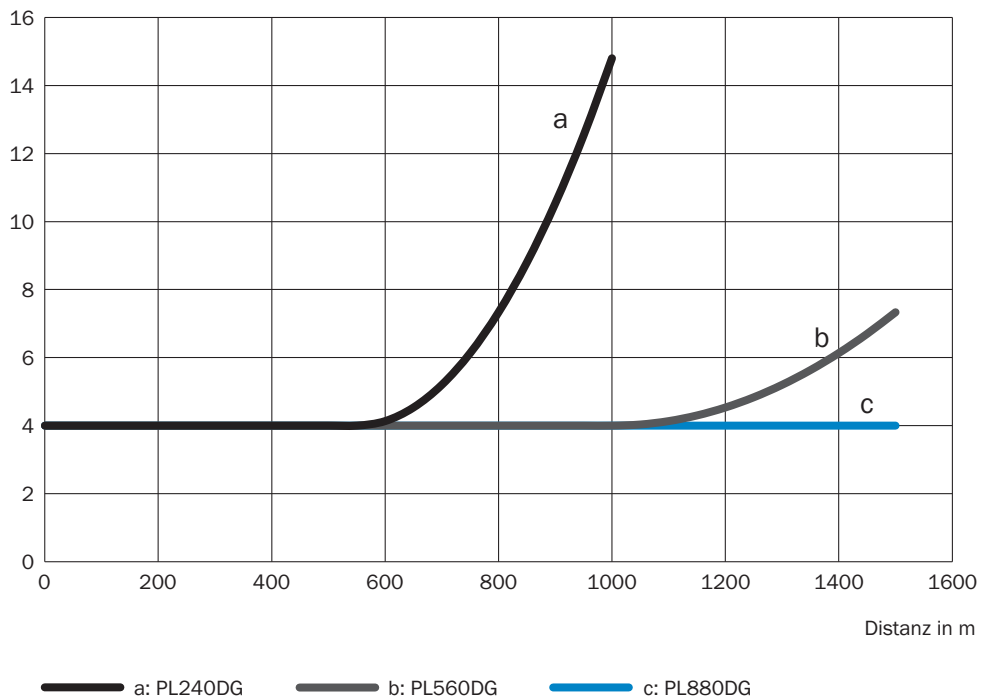

Messgenauigkeit Typisch DL1000, x-Achse: Distanz, y-Achse: typ. Messgenauigkeit

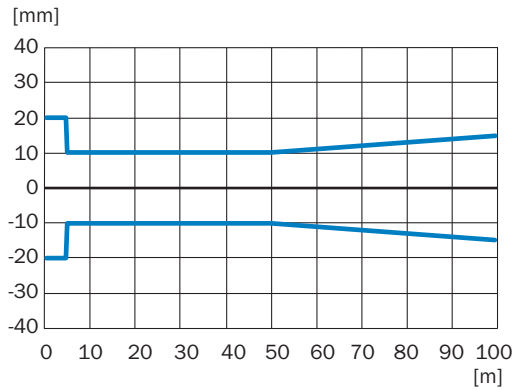



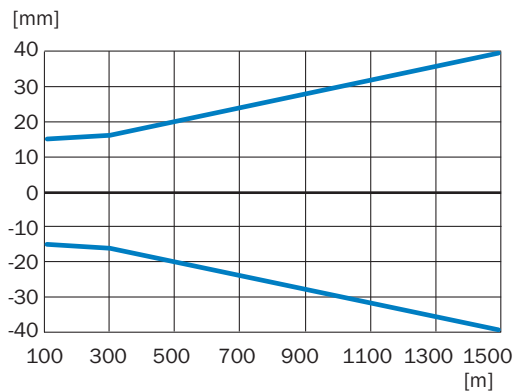

Messgenauigkeit Typisch DL1000, x-Achse: Distanz, y-Achse: typ. Messgenauigkeit



Empfohlenes Zubehör

Weitere Geräteausführungen und Zubehör → www.sick.com/Dx1000

	Kurzbeschreibung	Typ	Artikelnr.
Geräteschutz und Gerätepflege			
	<ul style="list-style-type: none"> Beschreibung: Ohne Werkzeug nach oben zu öffnen. Durchführung für Anschlüsse an der Rückseite. Aus Platzgründen sind zwingend Anschlussleitungen mit 90° gewinkelten, vorkonfektionierten Steckern/Dosen erforderlich. Lieferumfang: Wetterschutzgehäuse (BEF-AH-DX1000, Tubus für Wetterschutzgehäuse und Regenschutz für Schutzgehäuse sind nicht im Lieferumfang enthalten) 	Wetterschutzgehäuse	2087690
Steckverbinder und Leitungen			
	<ul style="list-style-type: none"> Anschlussart Kopf A: Dose, M12, 8-polig, gewinkelt Anschlussart Kopf B: Offenes Leitungsende Signalart: RS-422, SSI Leitung: 10 m, 8-adrig, PUR, halogenfrei Beschreibung: RS-422, geschirmt, SSI Einsatzbereich: Öl- /Schmiermittelbereich 	YG2A68-100XXX-LECX	6051482

	Kurzbeschreibung	Typ	Artikelnr.
Befestigungstechnik			
	<ul style="list-style-type: none"> • Beschreibung: Ausrichthalterung zur Montage und präzisen Ausrichtung des Sensors in horizontaler und vertikaler Richtung • Material: Edelstahl • Details: Edelstahl • Lieferumfang: Inkl. Befestigungsmaterial 	BEF-AH-DX1000	2080392
Reflektoren und Optik			
	<ul style="list-style-type: none"> • Beschreibung: Reflektorplatte, Reflexionsfolie „Diamond Grade“, 665 mm x 665 mm, Material Grundplatte: Aluminium, anschraubbar • Umgebungstemperatur Betrieb: -25 °C ... +65 °C 	PL560DG	1016806

SICK AUF EINEN BLICK

SICK ist einer der führenden Hersteller von intelligenten Sensoren und Sensorlösungen für industrielle Anwendungen. Ein einzigartiges Produkt- und Dienstleistungsspektrum schafft die perfekte Basis für sicheres und effizientes Steuern von Prozessen, für den Schutz von Menschen vor Unfällen und für die Vermeidung von Umweltschäden.

Wir verfügen über umfassende Erfahrung in vielfältigen Branchen und kennen ihre Prozesse und Anforderungen. So können wir mit intelligenten Sensoren genau das liefern, was unsere Kunden brauchen. In Applikationszentren in Europa, Asien und Nordamerika werden Systemlösungen kundenspezifisch getestet und optimiert. Das alles macht uns zu einem zuverlässigen Lieferanten und Entwicklungspartner.

Umfassende Dienstleistungen runden unser Angebot ab: SICK LifeTime Services unterstützen während des gesamten Maschinenlebenszyklus und sorgen für Sicherheit und Produktivität.

Das ist für uns „Sensor Intelligence.“

WELTWEIT IN IHRER NÄHE:

Ansprechpartner und weitere Standorte → www.sick.com