

BTF19-P1BM5017

HighLine

SEILZUG-ENCODER

SICK
Sensor Intelligence.

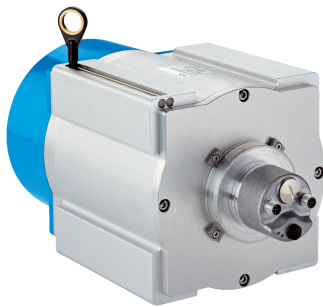

Bestellinformationen

| Typ | Artikelnr. |
|----------------|------------|
| BTF19-P1BM5017 | 1061009 |

im Lieferumfang enthalten: A3M60B-S1PB013x13 (1), MRA-F190-150D2 (1)

Weitere Geräteausführungen und Zubehör → www.sick.com/HighLine



Technische Daten im Detail

Sicherheitstechnische Kenngrößen

| | |
|---|---|
| MTTF_D (mittlere Zeit bis zu einem gefährbringenden Ausfall) | 60 Jahre (EN ISO 13849-1) ¹⁾ |
|---|---|

¹⁾ Bei diesem Produkt handelt es sich um ein Standardprodukt und kein Sicherheitsbauteil im Sinne der Maschinenrichtlinie. Berechnung auf Basis nominaler Last der Bauteile, durchschnittlicher Umgebungstemperatur 40 °C, Einsatzhäufigkeit 8760 h/a. Alle elektronischen Ausfälle werden als gefährliche Ausfälle angesehen. Nähere Informationen siehe Dokument Nr. 8015532.

Performance

| | |
|--------------------------------------|--------------------------|
| Messbereich | 0 m ... 50 m |
| Encoder | Absolut-Encoder |
| Auflösung (Seilzug + Encoder) | 0,06 mm ^{1) 2)} |
| Wiederholgenauigkeit | ≤ 5 mm ³⁾ |
| Linearität | ≤ ± 2 mm ³⁾ |
| Hysterese | ≤ 10 mm ³⁾ |

¹⁾ Bei den abgebildeten Werten handelt es sich um gerundete Werte.

²⁾ Exemplarische Rechnung am Beispiel des BTF08 mit PROFINET: 200 mm (Seilauszugslänge pro Umdrehung - siehe Mechanische Daten): 262.144 (Schrittzahl pro Umdrehung) = 0,001 mm (Auflösung der Kombination Seilzug + Encoder).

³⁾ Wert bezieht sich auf Seilzug-Mechanik.

Schnittstellen

| | |
|--------------------------------------|-------------|
| Kommunikationsschnittstelle | PROFIBUS DP |
| Programmierbar/Parametrierbar | ✓ |

Elektrik

| | |
|----------------------------|---|
| Anschlussart | Stecker, 2x, M12, 5-polig, axial Dose, 1x, M12, 5-polig, axial |
| Versorgungsspannung | 10 V ... 32 V |
| Leistungsaufnahme | ≤ 1,5 W (ohne Last) |

Mechanik

| | |
|--|---|
| Gewicht | 16,78 kg |
| Material, Messeil | Hoch flexible Stahllitze 1.4401 Edelstahl V4A |
| Messeil Durchmesser | 1,35 mm |
| Gewicht (Messeil) | 7,1 g/m |
| Material, Gehäuse Seilzugmechanik | Aluminium (eloxiert), Aluminiumdruckguss (vernickelt) |
| Federrückzugskraft | 18 N ... 37 N ¹⁾ |
| Seilauszugslänge pro Umdrehung | 491,5 mm |
| Lebensdauer Seilzugmechanik | Typ. 1.000.000 Zyklen ^{2) 3)} |
| Tatsächliche Seilauszugslänge | 50,2 m |
| Seilbeschleunigung | 18 m/s ² |
| Verstellgeschwindigkeit | 4 m/s |
| Angebauter Encoder | A3M60, A3M60B-S1PB013X13, 1051018 |
| Angebaute Mechanik | MRA-F190-150D2, 6028630 |

¹⁾ Diese Werte werden bei 25 °C Umgebungstemperatur gemessen. Bei anderen Temperaturen kann es zu Abweichungen kommen.

²⁾ Mittelwerte, die von der Art der Belastung abhängen.

³⁾ Die Lebensdauer ist abhängig von der Art der Belastung. Einflussfaktoren sind: Umweltbedingungen, Anbausituation, der genutzte Messbereich, Verfahrensgeschwindigkeit sowie Beschleunigung.

Umgebungsdaten

| | |
|----------------------------------|---|
| EMV | Nach EN 61000-6-2 und EN 61000-6-3 |
| Schutzart | IP31, angebaute Mechanik IP67, Encoder (IEC 60529) ¹⁾ |
| Betriebstemperaturbereich | -10 °C ... +70 °C |

¹⁾ Bei montiertem Gegenstecker.

Klassifikationen

| | |
|-----------------------|----------|
| ECLASS 5.0 | 27270590 |
| ECLASS 5.1.4 | 27270590 |
| ECLASS 6.0 | 27270590 |
| ECLASS 6.2 | 27270590 |
| ECLASS 7.0 | 27270590 |
| ECLASS 8.0 | 27270590 |
| ECLASS 8.1 | 27270590 |
| ECLASS 9.0 | 27270590 |
| ECLASS 10.0 | 27270613 |
| ECLASS 11.0 | 27270503 |
| ECLASS 12.0 | 27270503 |
| ETIM 5.0 | EC001486 |
| ETIM 6.0 | EC001486 |
| ETIM 7.0 | EC001486 |
| ETIM 8.0 | EC001486 |
| UNSPSC 16.0901 | 41112113 |

Zertifikate

| | |
|---|---|
| EU declaration of conformity | ✓ |
| UK declaration of conformity | ✓ |
| ACMA declaration of conformity | ✓ |
| Moroccan declaration of conformity | ✓ |
| China RoHS | ✓ |

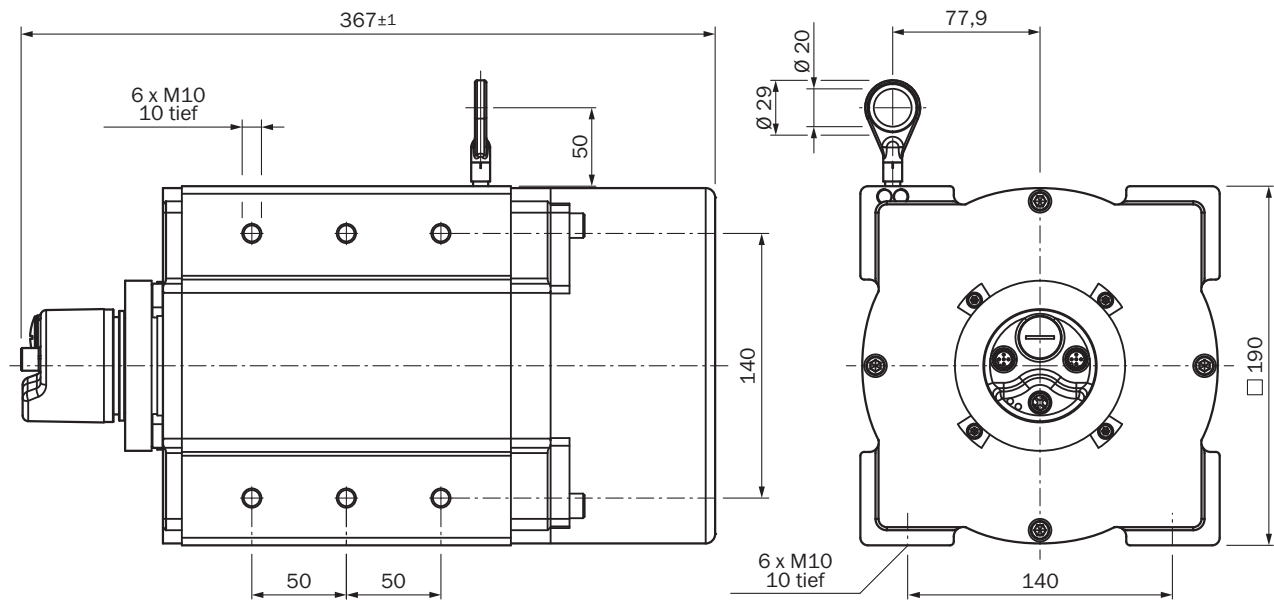

Maßzeichnung



Maße in mm





Empfohlenes Zubehör

Weitere Geräteausführungen und Zubehör → www.sick.com/HighLine

| | Kurzbeschreibung | Typ | Artikelnr. |
|---|---|------------------------------------|------------|
| Befestigungstechnik | | | |
|  | <ul style="list-style-type: none"> Beschreibung: Gelenkkugel zum nachträglichen Einsatz in Seilendring mit Durchmesser 20 mm. Der Einsatz dieser Gelenkkugel ermöglicht eine Bewegung des Einhängepunktes in mehreren Freiheitsgraden. | Gelenkkugel f. Seilzug BTF/PRF/MRA | 5318683 |
|  | <ul style="list-style-type: none"> Beschreibung: Druckluft Aufsatz für HighLine Mechanik MRA-F080... und MRA-F130... | MRA-F-P | 6073769 |
|  | <ul style="list-style-type: none"> Beschreibung: Flanschadapter für HighLine Seilzugmechaniken, Adaption von Klemmflansch Zentrierbund 20 mm auf 50 mm Servoflansch Material: Aluminium Details: Aluminium Lieferumfang: Inklusiv 3 Senkkopfschrauben M3 x 10 | BEF-FA-020-050WDE | 2073776 |

| | Kurzbeschreibung | Typ | Artikelnr. |
|---|---|----------------|------------|
| Steckverbinder und Leitungen | | | |
|  | <ul style="list-style-type: none"> • Beschreibung: Ungeschirmt • Anschlussart Kopf A: Dose, M12, 4-polig, gerade, A-codiert • Anschlussstechnik: Schraubklemmen • Zulässiger Leiterquerschnitt: ≤ 0,75 mm² | DOS-1204-G | 6007302 |
|  | <ul style="list-style-type: none"> • Anschlussart Kopf A: Dose, M12, 5-polig, gerade, B-codiert • Anschlussart Kopf B: Stecker, M12, 5-polig, gerade, B-codiert • Signalart: Feldbus, PROFIBUS DP • Leitung: 10 m, 2-adrig, PUR, halogenfrei • Beschreibung: Feldbus, paarweise verdreht, geschirmt, PROFIBUS DP • Hinweis: Aderabschirmung AL-PT-Folie, Gesamtschirm C-Schirm verzinnt • Einsatzbereich: Öl- /Schmiermittelbereich, Schleppkettenbetrieb | DSL-1205-G10MQ | 6032640 |
|  | <ul style="list-style-type: none"> • Anschlussart Kopf A: Offenes Leitungsende • Anschlussart Kopf B: Offenes Leitungsende • Signalart: PROFIBUS DP • Lieferumfang: Meterware • Leitung: 2-adrig, PUR • Beschreibung: PROFIBUS DP, geschirmt | LTG-2102-MW | 6021355 |
|  | <ul style="list-style-type: none"> • Anschlussart Kopf A: Stecker, M12, 4-polig, gerade, B-codiert • Signalart: PROFIBUS DP • Beschreibung: PROFIBUS DP, Abschlusswiderstand | STE-END-Q | 6021156 |
|  | <ul style="list-style-type: none"> • Beschreibung: Ungeschirmt • Anschlussart Kopf A: Dose, M12, 4-polig, gewinkelt, A-codiert • Anschlussstechnik: Schraubklemmen • Zulässiger Leiterquerschnitt: ≤ 0,75 mm² | DOS-1204-W | 6007303 |
|  | <ul style="list-style-type: none"> • Beschreibung: PROFIBUS DP, geschirmt • Anschlussart Kopf A: Stecker, M12, 5-polig, gerade, B-codiert • Signalart: PROFIBUS DP • Anschlussstechnik: Schraubklemmen • Zulässiger Leiterquerschnitt: ≤ 0,75 mm² | STE-1205-GQ | 6021354 |
|  | <ul style="list-style-type: none"> • Beschreibung: PROFIBUS DP, geschirmt • Anschlussart Kopf A: Dose, M12, 5-polig, gerade, B-codiert • Signalart: PROFIBUS DP • Anschlussstechnik: Schraubklemmen • Zulässiger Leiterquerschnitt: ≤ 0,75 mm² | DOS-1205-GQ | 6021353 |
|  | <ul style="list-style-type: none"> • Beschreibung: PROFIBUS DP, geschirmt • Anschlussart Kopf A: Dose, M12, 5-polig, gewinkelt, B-codiert • Signalart: PROFIBUS DP • Anschlussstechnik: Federkraftanschluss • Zulässiger Leiterquerschnitt: 0,14 mm² ... 0,5 mm² | DOS-1205-WQ | 6041429 |
|  | <ul style="list-style-type: none"> • Beschreibung: PROFIBUS DP, geschirmt • Anschlussart Kopf A: Stecker, M12, 5-polig, gewinkelt, B-codiert • Signalart: PROFIBUS DP • Anschlussstechnik: Federkraftanschluss • Zulässiger Leiterquerschnitt: 0,14 mm² ... 0,5 mm² | STE-1205-WQ | 6041428 |
|  | <ul style="list-style-type: none"> • Anschlussart Kopf A: Dose, M12, 5-polig, gewinkelt, A-codiert • Anschlussart Kopf B: Offenes Leitungsende • Signalart: Sensor-/Aktor-Leitung • Leitung: 5 m, 2-adrig, PUR, halogenfrei • Beschreibung: Sensor-/Aktor-Leitung, ungeschirmt • Hinweis: Spannungsversorgung • Einsatzbereich: Öl- /Schmiermittelbereich | DOL-1202-W05MC | 6042067 |
|  | <ul style="list-style-type: none"> • Beschreibung: Sensor-/Aktor-Leitung, ungeschirmt • Anschlussart Kopf A: Dose, M12, 5-polig, gewinkelt, A-codiert • Anschlussart Kopf B: Offenes Leitungsende • Signalart: Sensor-/Aktor-Leitung • Leitung: 10 m, 2-adrig, PUR, halogenfrei • Hinweis: Spannungsversorgung • Einsatzbereich: Öl- /Schmiermittelbereich | DOL-1202-W10MC | 6042068 |
| | <ul style="list-style-type: none"> • Lieferumfang: 1 x Dose M12, 4-polig, gewinkelt, 1 x Dose M12, 5-polig, gewinkelt, 1 x Stecker M12, 5-polig, gewinkelt, Leitung? • Beschreibung: Ungeschirmt | DOS-3XM12-W | 2058177 |

| | Kurzbeschreibung | Typ | Artikelnr. |
|---|---|---------------------|------------|
|  | <ul style="list-style-type: none"> • Hinweis: Steckersatz • Beschreibung: Sensor-/Aktor-Leitung, geschirmt • Anschlussart Kopf A: Dose, M12, 5-polig, gerade, A-codiert • Anschlussart Kopf B: Offenes Leitungsende • Signalart: Sensor-/Aktor-Leitung • Leitung: 5 m, 5-adrig, PUR, halogenfrei • Einsatzbereich: Schleppkettenbetrieb, Öl- /Schmiermittelbereich, Roboter, Schleppkettenbetrieb | YF2A25-050U-B6XLEAX | 2095733 |
|  | <ul style="list-style-type: none"> • Beschreibung: Sensor-/Aktor-Leitung, geschirmt • Anschlussart Kopf A: Dose, M12, 5-polig, gerade, A-codiert • Anschlussart Kopf B: Offenes Leitungsende • Signalart: Sensor-/Aktor-Leitung • Leitung: 10 m, 5-adrig, PUR, halogenfrei • Einsatzbereich: Schleppkettenbetrieb, Öl- /Schmiermittelbereich, Roboter, Schleppkettenbetrieb | YF2A25-100U-B6XLEAX | 2095734 |
|  | <ul style="list-style-type: none"> • Beschreibung: Sensor-/Aktor-Leitung, geschirmt • Anschlussart Kopf A: Dose, M12, 5-polig, gerade, A-codiert • Anschlussart Kopf B: Offenes Leitungsende • Signalart: Sensor-/Aktor-Leitung • Leitung: 20 m, 5-adrig, PUR, halogenfrei • Einsatzbereich: Schleppkettenbetrieb, Öl- /Schmiermittelbereich, Roboter, Schleppkettenbetrieb | YF2A25-200U-B6XLEAX | 2095738 |
|  | <ul style="list-style-type: none"> • Anschlussart Kopf A: Stecker, M12, 2-polig, gerade, B-codiert • Anschlussart Kopf B: Offenes Leitungsende • Signalart: Feldbus, PROFIBUS DP • Leitung: 15 m, 2-adrig, PUR, halogenfrei • Beschreibung: Feldbus, geschirmt, PROFIBUS DP • Einsatzbereich: Schleppkettenbetrieb, Öl- /Schmiermittelbereich | YM2B22-150P-B1XLEAX | 2106276 |
|  | <ul style="list-style-type: none"> • Anschlussart Kopf A: Stecker, M12, 2-polig, gewinkelt, B-codiert • Anschlussart Kopf B: Offenes Leitungsende • Signalart: Feldbus, PROFIBUS DP • Leitung: 5 m, 2-adrig, PUR, halogenfrei • Beschreibung: Feldbus, geschirmt, PROFIBUS DP • Einsatzbereich: Schleppkettenbetrieb, Öl- /Schmiermittelbereich | YN2B22-050P-B1XLEAX | 2106277 |
|  | <ul style="list-style-type: none"> • Anschlussart Kopf A: Dose, M12, 2-polig, gewinkelt, B-codiert • Anschlussart Kopf B: Offenes Leitungsende • Signalart: Feldbus, PROFIBUS DP • Leitung: 5 m, 2-adrig, PUR, halogenfrei • Beschreibung: Feldbus, geschirmt, PROFIBUS DP • Einsatzbereich: Schleppkettenbetrieb, Öl- /Schmiermittelbereich | YG2B22-050P-B1XLEAX | 2106274 |
|  | <ul style="list-style-type: none"> • Anschlussart Kopf A: Dose, M12, 2-polig, gewinkelt, B-codiert • Anschlussart Kopf B: Offenes Leitungsende • Signalart: Feldbus, PROFIBUS DP • Leitung: 10 m, 2-adrig, PUR, halogenfrei • Beschreibung: Feldbus, geschirmt, PROFIBUS DP • Einsatzbereich: Schleppkettenbetrieb, Öl- /Schmiermittelbereich | YG2B22-100P-B1XLEAX | 2106275 |
|  | <ul style="list-style-type: none"> • Anschlussart Kopf A: Stecker, M12, 2-polig, gewinkelt, B-codiert • Anschlussart Kopf B: Offenes Leitungsende • Signalart: Feldbus, PROFIBUS DP • Leitung: 10 m, 2-adrig, PUR, halogenfrei • Beschreibung: Feldbus, geschirmt, PROFIBUS DP • Einsatzbereich: Schleppkettenbetrieb, Öl- /Schmiermittelbereich | YN2B22-100P-B1XLEAX | 2106278 |
|  | <ul style="list-style-type: none"> • Anschlussart Kopf A: Stecker, M12, 2-polig, gerade, B-codiert • Anschlussart Kopf B: Offenes Leitungsende • Signalart: Feldbus, PROFIBUS DP • Leitung: 10 m, 2-adrig, PUR, halogenfrei • Beschreibung: Feldbus, geschirmt, PROFIBUS DP • Einsatzbereich: Schleppkettenbetrieb, Öl- /Schmiermittelbereich | YM2B22-100P-B1XLEAX | 2106271 |
|  | <ul style="list-style-type: none"> • Anschlussart Kopf A: Dose, M12, 2-polig, gerade, B-codiert • Anschlussart Kopf B: Offenes Leitungsende • Signalart: Feldbus, PROFIBUS DP • Leitung: 10 m, 2-adrig, PUR, halogenfrei • Beschreibung: Feldbus, geschirmt, PROFIBUS DP • Einsatzbereich: Schleppkettenbetrieb, Öl- /Schmiermittelbereich | YF2B22-100P-B1XLEAX | 2106269 |
|  | <ul style="list-style-type: none"> • Anschlussart Kopf A: Dose, M12, 2-polig, gerade, B-codiert • Anschlussart Kopf B: Offenes Leitungsende • Signalart: Feldbus, PROFIBUS DP • Leitung: 15 m, 2-adrig, PUR, halogenfrei • Beschreibung: Feldbus, geschirmt, PROFIBUS DP • Einsatzbereich: Schleppkettenbetrieb, Öl- /Schmiermittelbereich | YF2B22-150P-B1XLEAX | 2106272 |
| | <ul style="list-style-type: none"> • Anschlussart Kopf A: Dose, M12, 2-polig, gerade, B-codiert • Anschlussart Kopf B: Offenes Leitungsende | YF2B22-200P-B1XLEAX | 2106273 |

| | Kurzbeschreibung | Typ | Artikelnr. |
|--|--|---------------------|------------|
|  | <ul style="list-style-type: none"> • Signalart: Feldbus, PROFIBUS DP • Leitung: 20 m, 2-adrig, PUR, halogenfrei • Beschreibung: Feldbus, geschirmt, PROFIBUS DP • Einsatzbereich: Schleppkettenbetrieb, Öl- /Schmiermittelbereich | YF2B22-050P-B1XLEAX | 2121936 |
|  | <ul style="list-style-type: none"> • Anschlussart Kopf A: Dose, M12, 2-polig, gerade, B-codiert • Anschlussart Kopf B: Offenes Leitungsende • Signalart: Feldbus, PROFIBUS DP • Leitung: 5 m, 2-adrig, PUR, halogenfrei • Beschreibung: Feldbus, geschirmt, PROFIBUS DP • Einsatzbereich: Schleppkettenbetrieb, Öl- /Schmiermittelbereich | YF2A25-020U-B6XLEAX | 2145583 |
|  | <ul style="list-style-type: none"> • Beschreibung: Sensor-/Aktor-Leitung, geschirmt • Anschlussart Kopf A: Dose, M12, 5-polig, gerade, A-codiert • Anschlussart Kopf B: Offenes Leitungsende • Signalart: Sensor-/Aktor-Leitung • Leitung: 2 m, 5-adrig, PUR, halogenfrei • Einsatzbereich: Schleppkettenbetrieb, Öl- /Schmiermittelbereich, Roboter, Schleppkettenbetrieb | YF2A25-010U-B6XLEAX | 2145582 |
|  | <ul style="list-style-type: none"> • Beschreibung: Sensor-/Aktor-Leitung, geschirmt • Anschlussart Kopf A: Dose, M12, 5-polig, gerade, A-codiert • Anschlussart Kopf B: Offenes Leitungsende • Signalart: Sensor-/Aktor-Leitung • Leitung: 1 m, 5-adrig, PUR, halogenfrei • Einsatzbereich: Schleppkettenbetrieb, Öl- /Schmiermittelbereich, Roboter, Schleppkettenbetrieb | YF2A25-C60UB6XLEAX | 2145581 |
| Seilzugmechanik | | | |
|  | <ul style="list-style-type: none"> • Produktsegment: Seilzugmechanik • Produktfamilie: Seilzugmechanik für Seilzug-Encoder • Beschreibung: HighLine Seilzugmechanik für Servoflansch mit 6 mm Welle, Messbereich 0 m ... 50 m • Lieferumfang: Ohne Encoder | MRA-F190-150D2 | 6028630 |

SICK AUF EINEN BLICK

SICK ist einer der führenden Hersteller von intelligenten Sensoren und Sensorlösungen für industrielle Anwendungen. Ein einzigartiges Produkt- und Dienstleistungsspektrum schafft die perfekte Basis für sicheres und effizientes Steuern von Prozessen, für den Schutz von Menschen vor Unfällen und für die Vermeidung von Umweltschäden.

Wir verfügen über umfassende Erfahrung in vielfältigen Branchen und kennen ihre Prozesse und Anforderungen. So können wir mit intelligenten Sensoren genau das liefern, was unsere Kunden brauchen. In Applikationszentren in Europa, Asien und Nordamerika werden Systemlösungen kundenspezifisch getestet und optimiert. Das alles macht uns zu einem zuverlässigen Lieferanten und Entwicklungspartner.

Umfassende Dienstleistungen runden unser Angebot ab: SICK LifeTime Services unterstützen während des gesamten Maschinenlebenszyklus und sorgen für Sicherheit und Produktivität.

Das ist für uns „Sensor Intelligence.“

WELTWEIT IN IHRER NÄHE:

Ansprechpartner und weitere Standorte → www.sick.com